

2019



## Amit nyújtunk partnereinknek:

### Termékeink:

Kiváló minőségűek  
Biztonságosak, tartósak és költséghatékonyak  
Folyamatosan növekvő termékkínálat  
Könnyedén és gyorsan felhelyezhetőek  
Gyakorlatilag bármilyen járófelületre tudunk  
csúszásmentesítő megoldást nyújtani

### Termékeink mellé teljeskörű szolgáltatást nyújtunk:

Magyarországon egyedülálló mintabolt  
Műszaki szaktanácsadás  
Helyszíni felmérés (kötelezettségek nélkül)  
Termékeink szakszerű felhelyezése  
Ingyenes mintákat biztosítunk

### Ügyfeleinkhez való hozzáállásunk:

Ügyfélközpontú  
Célunk, hogy mindig olyan terméket javasoljunk, amely  
a lehető leghatékonyabb az Ön számára  
Egy jó partneri kapcsolat kialakításához számunkra  
elengedhetetlen az őszinte és megbízható attitűd  
Kollégáink barátságosak, segítőkészek

### Nálunk az alábbi termékkategóriák közül választhat:

Csúszásmentesítés  
Jelöléstechnika  
Gyermekbiztonság  
Ipari ragasztószalagok  
Álláskönnnyítő szőnyegek, Csomagolóstechnika

### Ha jó megoldást választ, az nyereséget jelent az Ön számára:

Kevesebb munkahelyi baleset, vagy sérülés történik  
Kiseb a kockázat  
Megoldásainkkal optimalizálhatja a  
munkafolyamatokat, és ezáltal hatékonyabbá teheti  
a termelést, csökkentheti a selejt számot, növelheti a  
teljesítőképességet.  
Termékeink használatával csökkentheti a munkahelyi  
baleseteket, növelheti a dolgozók biztonságát és  
pozitív közérzetét.



Egy ideális világban természetes a felelős gondolkodásmód. Nem lehet kérdés, hogy a biztonságos életteret, munkakörnyezetet mindenki számára biztosítják, mert ez nem luxus. Ez feltétele a hatékony munkavégzésnek, a nyugodt életnek. Szerencsére egyre többen vannak, akik ilyen módon gondolkodnak, és kiemelt figyelemmel kezelik ezt a kérdést.

Csúszásgátló, jelöléstechnikai, álláskönnnyítő és gyermekbiztonsági termékeinkkel olyan megoldásokat kínálunk, melyek elősegítik, hogy biztonságos és hatékony munkakörnyezetben, lélettérben tölthesse mindennapjait. Lassan két évtized alatt szerzett tapasztalataink lehetővé teszik, hogy magasszintű szakértelemmel tudjunk tanácsot adni és a legoptimálisabb megoldást kínáljuk ügyfeleinknek. Családi vállalkozásunk folyamatosan fejlődik és partnereink igényeinek megfelelően bővítjük kínálatunkat.

**Olasz Norbert**  
Ügyvezető Igazgató

## Kapcsolat:

Cégnév: FAL 2001 Kft.  
Székhely: 2053 Herceghalom, Árvalányhaj utca 16.  
Mintabolt és Szaküzlet: 1083. Budapest Baross u. 114-116.  
Nyitvatartás: Hétfő - Péntek: 9-17h  
Hétfőig Zárva  
Tel.: 06-20-464-2672 - Értékesítés  
06-70-424-8985 - Mintabolt és Szaküzlet elérhetősége  
Fax: 06-23-820-131  
Email: info@csuszaszatloszalag.hu  
Adószám: 12703535-2-13  
Bankszámlaszám: 11742348-20019196



# TARTALOM

## 04 Baleset megelőző csúszásgátló termékek, rendszerek

Cégünk a világ legmagasabb minőségű csúszásgátló termékeit kínálja, széles választékban, egyedi igényekre szabhatóan, magas szaktudással.

Csúszásgátló szalagok  
GRP Csúszásgátló lemezek, profilok, élvédők  
Csúszásgátló szőnyegek  
Trusty Step csúszásgátló kémiai kezelő rendszer

## 18 Ipari Jelöléstechnika

Jelöléstechnikai termékeink hatékony segítséget nyújtanak az átlátható és biztonságos munkakörnyezet megvalósításában.

Tartós Ipari jelölőrendszer (PermaGrip, PermaLine, raklap-, padlójelölések)  
Világító jelölőszalagok, táblák  
Padló és fényvisszaverő jelölőszalagok  
Térelhatároló kordonszalagok  
Jelölő festékek, applikátoros kocsik  
Szivacsos élvédelmi profilok

## 32 Fáradáscsökkentő, álláskönnyítő szőnyegek

Álláskönnyítő szőnyegek használatával jelentősen redukálható az izom és csontrendszeri megbetegedések kialakulása és szignifikánsan növelhető a dolgozók pozitív közérzete.

Irodai környezet  
Vendéglátóipar  
Élelmiszeripar  
Autóipar  
Gyógyszeripar  
ESD terület

## 40 Gyermekbiztonság

Teremtsünk egy biztonságosabb környezetet gyermekeink számára.

Ujjbecsípődés védelem  
Innovatív élvédelmi profilok  
Gyermekbarát akasztó rendszer  
Törhetetlen gyerekbiztos üveg

## 43 Ipari ragasztószalagok

Kiváló minőségű ragasztószalagjaink a legtöbb ragasztástechnikai igényre megoldást biztosítanak. Egyedi gyártású csomagolószalagokat és kordonszalagokat is készítünk.



# Baleset megelőző csúszásgátló termékek

*Cégünk a világ egyik legmagasabb minőségű, legtartósabb és leghatékonyabb öntapadás csúszásgátló szalagjait forgalmazza. Széles választékunk van olyan egyedülálló megoldásokkal, melyeknek köszönhetően a legtöbb igénynek eleget tudunk tenni csúszásgátló termékeinkkel. Bízunk benne, hogy szakértelmünknek és sok éves tapasztalatunknak köszönhetően bármely problémára megtaláljuk az Önnek legmegfelelőbb megoldást.*

# ESÉSEK, CSÚSZÁSOK, MEGBOTLÁSOK SZÁMOKBAN



Csúszásból, botlásból és elesésből nap mint nap történik baleset a munkahelyeken, az odafele tartó úton és az otthonainkban egyaránt. Ez könnyen kiküszöbölhető tudatos odafigyeléssel és megelőzéssel.

# 15000

baleset történik naponta, ami csúszás vagy megbotlás miatt történik Európában.

Áruházakban, nagy- és kiskereskedelmekben a balesetek **60%**-a elcsúszás vagy elbotlás miatt van.



## AZ ELCSÚSZÁS & MEBOTLÁS RIZIKÓFAKTORAI



Nedves foltok



Jég, hó vagy eső



Szőnyegek



Dobozok és konténerok



Gyenge fény és látásviszonyok

**SÚLYOS  
AGYKÁROSODÁST**  
leggyakrabban az  
esések okozzák.

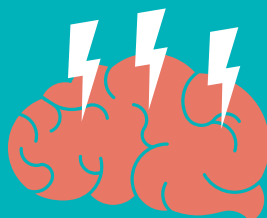

Az esések  
**5%**-a  
csonttöréshez vezet.



Évente több mint **2 millió** sürgősségi esete van a kórházaknak esés, csúszás vagy botlás miatt. A kiesett munkanapok számát **65%**-ban az elcsúszás balesetek okozzák.



# HASZNOS TANÁCSOK



## CSÚSZÓS TERÜLETEK MEGJELÖLÉSE

Kiemelten fontos megjelölni az olyan felületeket, ahol az elcsúszásos balesetek kialakulhatnak.



## NEDVESSÉG MEGSZÜNTETÉSE

Ütemezetten történjen a felmosás a nedves területeken és lehetőség szerint alkalmazzunk csúszásmentes szőnyeget.



## MEGFELELŐ LÁBBELI HASZNÁLATA

A vizes, nedves területeken dolgozók számára kiemelten fontos a megfelelő csúszásmentes cipő.



## LÉPCSŐK TISZTÁNTARTÁSA

Figyelmesen takarítsuk a lépcsőket és távolítsunk el róla minden szennyeződést.



## RENDSZERES TAKARÍTÁS

Hozzunk létre takarító állomásokat több helyen a létesítményen belül.



## KÜLSŐ FELÜLETEK KARBANTARTÁSA

A kültéri felületek kiemelt figyelmet érdemelnek leginkább a téli időszakban. Biztosítsuk a hó és jég eltávolítását, Alkalmazzunk sót és homokot.

# TIPPEK A HIBÁK MEGELŐZÉSÉHEZ



## EMBERI HIBÁK CSÖKKENTÉSE

Speciális szőnyegekkel növelhető a munkahelyi biztonság és hangulat. Használjunk álláskönnnyítő biztonsági szőnyeget, melyekkel növelhető a dolgozók teljesítménye is.

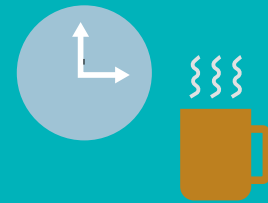

A **PIHENŐK** során végezzünk **NYÚJTÓ-LAZÍTÓ** gyakorlatokat, így a sérülések száma csökkenthető.



## ELCSÚZÁSOK MEGELŐZÉSE

Érdemes kockázatelemzést készíteni a létesítményen belül és feltárni a veszélyes területeket. A lépcsők, közlekedők, munkagépek körüli felületek, kommunális helyiségek szabvány szerinti csúszásmentesítése, megjelölése kötelező.

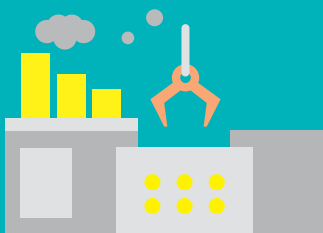

## ÜZEMI ÁLLÁSKÖNNYÍTŐ SZŐNYEGEK

Ha nem megfelelő burkolattal lettek kialakítva a felületek, akkor számos megoldás hatékony megoldás közül választhat: Csúszáságtató szalagok, GRP csúszáságtató lemezek, profilok, Kémiai kezelő rendszerek, Csúszáságtató szőnyegek.





# Csúszásgátló szalagok

Cégünk a világ egyik legmagasabb minőségű, legtartósabb és leghatékonyabb öntapadós csúszásgátló szalagjait forgalmazza. Széles választékunk van olyan egyedülálló megoldásokkal, melyeknek köszönhetően a legtöbb igénynek eleget tudunk tenni csúszásgátló termékeinkkel. Bízunk benne, hogy szakértelmünknek és sokéves tapasztalatunknak köszönhetően bármely problémára megtaláljuk az Önnek legmegfelelőbb megoldást.



Normál érdességű színes

## Általános felhasználásra

Durvább, ásványi szemcsés bevonattal rendelkező csúszásgátló szalag, mely háromféle érdességben és széles színválasztékban érhető el nálunk. Ezen szalagok az öntapadós csúszásgátlók leggyakrabban felhasználásra kerülő fajtái. Szalagjaink öntapadósak, ezáltal könnyen felhelyezhetőek és tartósan hatékony csúszásmentes felületet biztosítanak. Az általunk forgalmazott csúszásgátlók eső-, és hóállóak, beltérben, valamint kültéren egyaránt használhatóak.

## Technikai specifikáció

<b>FAJTÁK:</b>	Normál érdességű	Fokozott érdességű	Extra érdességű
<b>MÉRETEK</b>	25mm x 18.3m	25mm x 18.3m	25mm x 18.3m
	50mm x 18.3m	50mm x 18.3m	50mm x 18.3m
	100mm x 18.3m	100mm x 18.3m	100mm x 18.3m
<b>SZÉLESSÉGEK:</b>	19mm - 1168mm		
<b>ANYAG:</b>	PVC hordanyag, Alumínium oxid bevonat		
<b>CSÚSZÁS-GÁTLÁS:</b>	R13, DIN51130		
<b>ALKALMAZÁS:</b>	Kültéren és beltérben		
<b>HŐÁLLÓSÁG:</b>	-40-től +80°C		
<b>SZÍNEK:</b>	fekete, sárga, sárga-fekete, átlátszó, piros, barna, szürke, zöld, kék, fluor sárga, narancssárga fehér-piros		



Veszélyre figyelmeztető



Normál érdességű fekete



Normál érdességű átlátszó



Normál érdességű terepmintás



3 féle érdességben



Veszélyre figyelmeztető



## Kopófelület nélküli, nem-dörzshatású

Ezen csúszásgátló szalagjainak egyedi csúszásgátló felülettel rendelkeznek, ásványi szemcsés bevonat nélkül és a csúszásgátló szalagok minden előnyös tulajdonságával rendelkeznek. Elsősorban mezítlábas közlekedésre szolgáló, valamint vizes, nedves területekre fejlesztették ki. Zuhanyzóknak, fürdőknak, szaunáknak, uszodáknak, otthonainkban biztonságos felületet eredményez, hatékonyan csúszásmentesít.



Aqua-Safe finom felületű

### Technikai specifikáció

<b>FAJTÁK:</b>	AquaSafe	Normál érdes gumiszerű	Fokozott érdes gumiszerű	Párnázott, gumiszerű
<b>MÉRETEK:</b>	25mm x 18,3m	25mm x 18,3m	25mm x 18,3m	25mm x 18,3m
	50mm x 18,3m	50mm x 18,3m	50mm x 18,3m	50mm x 18,3m
	100mm x 18,3m	100mm x 18,3m	100mm x 18,3m	100mm x 18,3m
<b>SZÉLESSÉGEK:</b>	19mm - 1168mm			
<b>ANYAG:</b>	Érdesített felületű PVC			
<b>CSÚSZÁS-GÁTLÁS:</b>	R9, DIN51130	R9	R10	R10
<b>ALKALMAZÁS:</b>	Mezítlábas közlekedésre, vizes, nedves területeken			
<b>HŐÁLLÓSÁG:</b>	-30 °C-tól +70 °C-ig			
<b>SZÍNEK:</b>	fekete, átlátszó, szürke, bécs, fehér	fekete, sárga, zöld	fekete, átlátszó, szürke, kék	szürke



Normál érdeségű gumiszerű

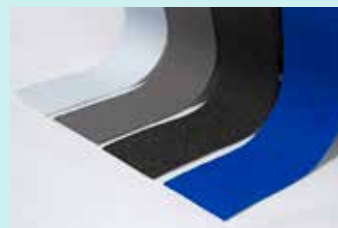

Fokozott érdes gumiszerű

## Világító, foszforeszkáló

Az áramkimaradások megnövelhetik a munkahelyi biztonsági kockázatot. Ha Ön mindent megtesz, hogy megszüntesse ezt a problémát, azzal rengeteg nehézségtől kímélheti meg magát, és dolgozóit. Sötétben világító szalagjaink a legújabb utánvilágító technológiával készülnek, ezáltal biztosítják, hogy a bejáratok, kijáratok, lépcsők és menekülési útvonalak kellő megvilágítást kapjanak, és Ön biztonsággal eligazodjon.

Különbéféle utánvilágító csúszásgátló, vagy jelölőszalagokból rendkívül széles kínálatunk van. Világító csúszásmentes szalagjainak mesterséges és természetes fény hatására töltődnek és különféle utánvilágítási idővel rendelkeznek, így bármilyen igénynek eleget tudunk tenni, legyen az akár 1600 perc.



Foszforeszkáló csúszásgátló szalagok

### Technikai specifikáció

<b>FAJTÁK:</b>	Egyszínű foszforeszkáló	Foszforeszkáló csíkkal	Veszélyre figyelmeztető Foszforeszkáló	Super Grade világító csúszásgátló szalag	Extreme Grade világító csúszásgátló szalag
<b>MÉRETEK:</b>	25mm x 18,3m	50mm x 18,3m	25mm x 18,3m	25mm x 15m	25mm x 15m
	50mm x 18,3m	100mm x 18,3m	50mm x 18,3m	50mm x 15m	50mm x 15m
	100mm x 18,3m		100mm x 18,3m	100mm x 15m	100mm x 15m
<b>SZÉLESSÉG:</b>	19mm-500mm		19mm-500mm		19mm-1168mm
<b>SZÍNEK:</b>	fehér	fekete-fehér	fekete-fehér	fehér	szürke
<b>KIALVÁSI IDŐK:</b>	90-120 perc	90-120 perc	90-120 perc	450 perc	1800 perc



Naplapi fényben



Sötétben

## Felületre alakítható

Tökéletes megoldás szabálytalan felületre, mint például a cseppkő-, vagy gyémánt mintás bordázott félemez. Nagyon rugalmas, lágy alumínium fóliából készül, melynek csúszásgátló bevonata kiváló kopásállósággal rendelkezik. Tűznek és kémiai anyagoknak nagymértékben ellenáll. Öntapadásának köszönhetően megfelelően megtisztított területre könnyen felhelyezhető, gumikalapáccsal a mintához igazítható.



Sárga, fekete felületre alakítható

### Technikai specifikáció

<b>MÉRETEK:</b>	25mm x 18.3m
	50mm x 18.3m
	100mm x 18.3m
<b>SZÉLESSÉGEK:</b>	19mm - 1000mm
<b>ANYAG:</b>	Alumínium hordanyag, Alumínium-oxid bevonat
<b>CSÚSZÁSGÁTLÁS:</b>	R13, DIN51130
<b>ALKALMAZÁS:</b>	Egyenetlen és tagolt felületeken
<b>KIALAKÍTÁS:</b>	Alumínium hordanyag, Alumínium-oxid bevonat
<b>HŐÁLLÓSÁG:</b>	-30 -tól +160°C-ig
<b>SZÍNEK:</b>	fekete, sárga, sárga-fekete



## 2mm Vastag Extrém tartós, Taktilis szalag

2mm vastag, csiszolószerű, öntapadós csúszásgátló szalag. Intenzív gyalogos- vagy járműforgalomnak kitett csúszós felületekre ajánljuk (például lépcsők, létrák, rámpák, raktárhelyiségek, stb.). Kiválóan alkalmas taktilis vezetősávok kialakítására és hajók fedélzetén történő alkalmazásra. Rendkívül rugalmas anyagból készül és tartós.

### Technikai specifikáció

<b>MÉRETEK:</b>	25mm x 18.3m
	50mm x 18.3m
	100mm x 18.3m
<b>SZÉLESSÉGEK:</b>	19mm - 1170mm
<b>ANYAG:</b>	2mm PVC, Alumínium Oxid bevonat
<b>CSÚSZÁSGÁTLÁS:</b>	R13, DIN51130
<b>ALKALMAZÁS:</b>	Egyenetlen és tagolt felületeken
<b>KIALAKÍTÁS:</b>	Alumínium hordanyag, Alumínium-oxid bevonat
<b>HŐÁLLÓSÁG:</b>	-30 -tól +70°C-ig
<b>SZÍNEK:</b>	fekete



2mm vastag



NORMÁL CSÚSZÁSGÁTLÓ SZALAG



VASTAG CSÚSZÁSGÁTLÓ SZALAG

## További csúszásgátló szalagok, szövetek

### Kémiai anyagoknak ellenálló

A Kémiai anyagoknak ellenálló csúszásgátló szalagjaink egy kimondottan erre a célra kifejlesztett felső kötőgyantát tartalmaznak, melynek hatására a csúszásgátló szalag a magas koncentrációban előforduló vegyi anyagok támadásainak is ellenáll. Megjelenésben az általános felhasználású fokozott érdes csúszásgátló szalagjainkra hasonlít, valamint az öntapadó rétegük is azonos.



Kémiai anyagoknak ellenálló

### Kapaszkodó csúszásgátló

Nagyon népszerű, nem érdes csúszásgátló bevonó szalag. Gödrös felszíne hatékony és tetszetős, egyenletes és szilárd fogást biztosít, emellett könnyen tisztítható. Sporteszközök, fogantyúk, ipari korlátok, illetve kapaszkodók borítására alkalmas.



Kapaszkodó csúszásgátló

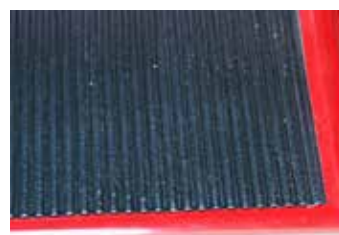

Bordázott szalag

### Bordázott szalag

A PVC-ből készült, mégis gumyszerű, bordázott csúszásgátló szalag amellest, hogy kiválóan csúszásmentesít, rendkívül esztétikus. Kitűnő súrlódási tényezővel rendelkezik. Kitűnő bélésként szolgál szerszámok dobozokban, de számos alternatív felhasználási lehetősége van a szalagnak.

### Tenura univerzális csúszásgátló szövet

A Tenura csúszásgátló szöveteket bátran alkalmazhatjuk szőnyegek alatt. Különböző színekben is elérhető.

A Tenura csúszásgátló szövet kiváló anyag, nem csak csúszásmentes, hanem teljesen vízálló, ami azt jelenti, hogy étkezők területén és magas nedvességtartalmú területeken is használható.

Alkalmazható pultok, szekrények, fiókok, asztalok felületein, autósomagtartójában, de megannyi felhasználási lehetőséggel bír.



Tenura szövet világosbarna



Tenura csúszásgátló szövet

### Tenura csúszásgátló csíkok, körök

Átlátszó, öntapadó kör alakú csúszásgátló matrica. Könnyedén használható fürdőben, zuhanytálcák felületén, fokozottan nedves területeken és minden olyan helyiségben, ahol csúszásmentes felületre van szükség. Hatékonyan rögzíti a bögrét, poharakat.



Tenura csík



Tenura kör

## Ön tudta?

- 2017/2018-ban, az Európai Unióban, a legtöbb munkahelyi baleset elcsúszásból adódott.
- 2017/2018-ban összesen 8,5 millió munkanap veszett el csúszásos balesetekből adódóan.
- Elcsúszás, megbotlás vagy esés az okozója a balesetek 57%-ának. És a 7 napon túl gyógyuló balesetknél 29%-ban. A többi szektorban, több mint 16000 megcsúszásból adódó, több mint 7 napon túl gyógyuló baleset az átlagos.





## Kiegészítő termékek

### Felzínsimító/ Tapadóhíd képző

A Felzínsimító ideális megoldást nyújt a porózus felületek - mint a fa, beton, kő - pórusainak eltömítésére, mielőtt felhelyezné a csúszásgátló szalagot.

### Felülettisztító

A hatékony felülettisztításhoz ajánljuk az általunk forgalmazott tisztítószert, amely segít eltávolítani szennyezőanyagokat, nem hagyva maga után zsíros nyomot.

### Szegélyragasztó

A szalagok élének külső hatások elleni védelmére, víz elleni szigetelésre a Szegélyragasztó használata javasolt. A Szegélyragasztó segít megelőzni a csúszásgátló szalag élének megemelkedését a magas forgalmú területeken, valamint megvédi és meghosszabbítja a szalagok élettartalmát.

Weboldalunkon számos videót találhat a csúszásgátló szalagok felhelyezéséről, valamint a kiegészítő termékeink alkalmazásáról. További információkért kérjük, látogasson el weboldalunkra!



Kiegészítő termékek



Szegélyragasztó alkalmazása a szalag szélén



Bármilyen egyedi méret és forma megvalósítható



## Szalagok ragasztóanyaga

Kizárólag kiváló minőségű, akril alapú, nyomás érzékeny ragasztóanyag kerül a szalagokra, hiszen nincsen értelme gyenge minőségű ragasztóanyaggal pénzt spórolni a gyártás során, amitől a termékek használhatatlanná válnak. Cégünk nagy tapasztalattal rendelkezik a felvitelről, az alapozóról és a hőmérsékletváltozás okozta erőhatásokról, így örömmel adunk technikai tanácsokat. Rosszul tapadó felületek esetén speciális ragasztóanyagaink jelenthetnek megoldást. Kérésre testreszabott megoldást adunk Önnek: vezető, tűzálló, vízalapú stb.

## Formára vágás

Ez egy olyan módszer, melynek segítségével egyedi formák hozhatóak létre termékeinkből. A költség minimális és Ön hozzájuthat a kívánt formához anyagvesztés nélkül. A gyártás a legmodernebb gépekkel történik, ami azt eredményezi, hogy egyedi megrendelésének esetén is versenyképes árat tudunk ajánlani Önnek. Mintákat fogadunk DGW, JPG, DXF és PDF formátumban, vagy akár kézzel készült vázlatot is!

## Minőség

Termékeink gyártási folyamatai 2001 óta ISO 9001- 2011 óta ISO 14001 tanúsítvánnyal rendelkeznek. Eltökéltén igyekszünk minden téren egyre magasabb minőséget képviselni, amely magába foglalja a termékek gyártását, határidőn belüli leszállítását, viszonteladóink háttértámogatását, partnereink szakszerű felvilágosítását és kiszolgálását. Cégünk elkötelezett híve ennek és büszkék vagyunk vásárlóink pozitív visszajelzéseire.

## Szolgáltatást kínálunk Önnek

Cégünk nem pusztán a termékeket kínálja Önnek, hanem egy teljeskörű szolgáltatást, mely magába foglalja a tanácsadást, helyszíni szemléltetést valamint a csúszásgátló szalagok szakszerű telepítését. Keressen minket elérhetőségeinken és Mi azonnal segítünk a felmerülő probléma megoldásában.

# GRP csúszásgátló lemezek, profilok, élvédők

GRP csúszásgátló termékeink gyors, hatékony és biztonságos megoldást nyújtanak a gyalogosok, vagy járművek által használt csúszós felületekre, rámpákon, munkaállványokon, ahol a megcsúszások, és esések potenciális veszélyforrást jelentenek. Az üvegszál erősített poliészter (GRP) lemezeink, lépcsőprofiljaink mérhetetlenül rugalmasak anyagból készülnek olyan területekre, ahol a fokozott tartósság és a kis súly elvárás.

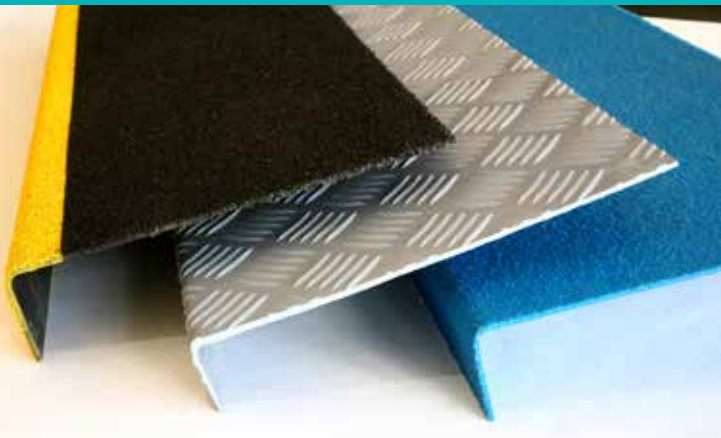

Lépcsőelem

## GRP Csúszásgátló lemezek, profilok

Termékünk gyakorlatilag tönkretelhetetlen, törhetetlen, és kiválóan alkalmazkodik szélsőséges időjárási körülményekhez. A GRP termékek kiváló minőségű, rendkívül erős, színtartó és rugalmas anyagok. Kicsi önsúlya miatt könnyen kezelhető és telepíthetőek. Karbantartására nincs szükség, nem roncsolódik vagy korrodálódik. Nem vezető anyag, így megszünteti azokat a veszélyforrásokat, amelyek az elektromosság, vagy a hó miatt adódhatnak. Kiváló segítséget nyújt az akadálymentesítésben is, hiszen 2mm-es vastagságának köszönhetően hatékonyan alkalmazható vakok és gyengénlátók számára kialakítandó taktilis sávok képzésére. Ezen felül rendelkezésre állnak lapokban is kapható taktilis elemeink, szintén ebből a nagyon tartós üvegszál anyagból. Elérhetőek lépcsőelem, élvédő és sík tábla kivitelben, lapokban, valamint különböző szélességben és hosszban akár egyedi igény szerint.

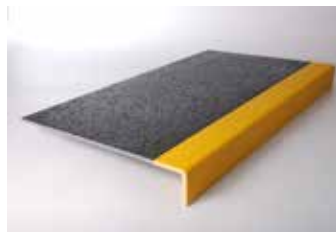

Lépcsőelem



Csíkok különböző szélességben



Csík - meztlábás



Lemez - gyalogos



Síklemesz - ipari



Lépcső élvédő - ipari

## Technikai specifikáció

KIVITELEK:	Csíkok	Síklemeszek	Élvédők	Lépcsőprofilok
<b>MÉRETEK:</b>	50mm x 600mm	750mm x 1220mm	55mm x 55mm x 400mm	250mm x 55mm x 400mm
	50mm x 1220mm	1000mm x 1220mm	55mm x 55mm x 800mm	250mm x 55mm x 800mm
	100mm x 600mm	1500mm x 1220mm	55mm x 55mm x 1600mm	250mm x 55mm x 1600mm
	100mm x 1220mm	3000mm x 1220mm		
<b>ANYAG:</b>	2mm vagy 4mm vastag Üvegszál erősített poliészter, Gyémánt szemcsés bevonat			
<b>ÉRDESSÉGEK:</b>	Meztlábás, Gyalogos, Ipari			
<b>ALKALMAZÁS:</b>	rámpák, közlekedők, hidak, lépcsők, magas forgalmú területek csúszásgátlására.			
<b>TŰZÁLLÓSÁG:</b>	Bfl-s1 MSZ EN 13501-1:2007+A1:2010 szerint			
<b>RÖGZÍTÉS:</b>	Csavarozva vagy ragasztva			
<b>SZÍNEK:</b>	fekete, sárga, sárga-fekete RAL szín szerint is			



# Csúszásgátló szőnyegek

Csúszásgátló szőnyegek gyorsan és kiválóan alkalmazhatóak az érintett területeken, valamint tartós megoldást biztosítanak. Szőnyegek között megtalálhatóak kimondottan uszodai környezetbe javasolt antibakteriális termékek, de széles választékban kínálunk egyedi igényeknek megfelelően szőnyeget, melyek mellett, hogy csúszásgátló tulajdonsággal rendelkeznek, számos egyéb pozitív előnnyel bírnak. Álláskönnyítő szőnyegeinkről egy másik fejezetben olvashatnak.



Antibakteriális szőnyegek - Ultima

## Antibakteriális uszodai csúszásgátló szőnyegek

Antibakteriális uszodai csúszásgátló szőnyegek kiválóan alkalmazhatóak uszodákba, wellnessekbe, szaunákba és öltözőkbe. A szőnyegek telepíthetők kültéren és beltérben egyaránt. A szőnyegek felületi kialakítása miatt könnyedén elvezeti a vizet, ezáltal biztosít csúszásmentes felületet, valamint meztőláb történő közlekedés esetén is kényelmes járást eredményez. Termékeinkre 2 év garanciát vállalunk rendeltetészerű használat mellett.

Antibakteriális szőnyegek az alábbi típusokban kaphatóak:

## Laguna uszodai csúszásmentes szőnyeg

A Laguna biztonsági szőnyegek ideálisan alkalmazhatóak medencék körül, zuhanyzóknál, wellnessekben és az öltöző helyiségekben. Egyedi formatervezésének köszönhetően könnyedén elvezeti a vizet, ezáltal egy csúszásmentes, biztonságos és száraz felületet biztosít. A Laguna uszodai szőnyegek meleg hatásúak és kényelmes járást biztosítanak meztőláb közlekedés esetén is.

## Ultima uszodai csúszásmentes szőnyeg

Az Ultima szőnyegekkel könnyedén és gazdaságosan lefedhető bármely felület. Beépített csatlakozó rendszerének köszönhetően hosszirányban gyorsan illeszthető. A szőnyegek 58cm széles tekercsekben kaphatóak. A tekercseket külön kapcsolati elemekkel lehet egymáshoz rögzíteni széltekercsben.

## Modena uszodai csúszásmentes szőnyeg

A Modena szőnyegek kivételes vízelvezetést és kényelmet biztosítanak. Ívelt felületi tervezésének köszönhetően azonnal elvezeti a vizet, így száraz és biztonságos felület képezhető. A szőnyegek felülete puha és csúszásmentesített, ezáltal kényelmesen lehet rajta meztőláb is közlekedni. A Modena szőnyegek könnyedén és olcsón takaríthatók. Kialakításának köszönhetően a kosz nem marad meg a szőnyeg felületén. A szőnyeg alatti piszok, gyorsan feltakarítható.



Laguna szőnyeg



Laguna szőnyeg



Ultima szőnyeg



Ultima szőnyeg

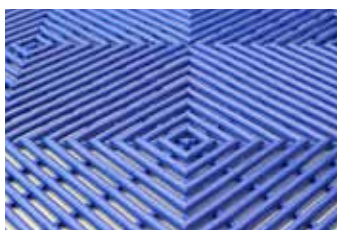

Modena szőnyeg

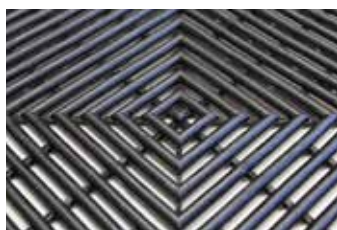

Modena szőnyeg



## Technikai specifikáció

<b>KIVITELEK:</b>	Laguna	Ultima	Modena
<b>MÉRETEK:</b>	20 cm x 20 cm lapok	58 Cm x 16 m	30 cm x 30 cm lapok
<b>ANYAG:</b>	2 mm vagy 4 mm vastag Üvegszál erősített poliészter, Gyémánt szemcsés bevonat		
<b>CSOMAGOLÁS:</b>	25 elem/doboz (1m <sup>2</sup> )	tekercs	16 elem/doboz (1m <sup>2</sup> )
<b>VASTAGSÁG:</b>	9 mm	9 mm	10 mm
<b>SÚLY:</b>	4.1 kg/m <sup>2</sup>	2.2 kg/m <sup>2</sup>	4.1 kg/m <sup>2</sup>
<b>ANYAG:</b>	UV álló lágy vinyl, UV álló PE/EVA		
<b>CSÚSZÁSGÁTLÁS:</b>	DIN 51097: A + B + C	DIN EN 13451/15288-1: 30°	
<b>HŐÁLLÓSÁG:</b>	-20 °C - +70 °C	-35 °C + 70 °C	-20 °C + 70 °C
<b>TŰZVÉDELMI BESOROLÁS:</b>	EN 13501: Bfl - s1		
<b>SZÍNEK:</b>	Sötétkék, világoskék, sötétszürke, barna		

## RampMat Körmintás gumiszőnyeg

RampMat körmintás szőnyegek nagyon gazdaságos csúszásmentes és álláskönnyítő szőnyegek. Kör alakú kialakítása révén magas csúszásmentességet biztosít R10 csúszásgátló értékkel. A nyitott szerkezetének köszönhetően jól elvezeti a kifröccsenő folyadékot. A szőnyeg gumi anyaga nagyon teherbíró.



RampMat



Deluxe Ultra



RampMat körmintás gumiszőnyeg

## Deluxe Ultra gumiszőnyeg

A szőnyeg kiváló csúszásgátló és álláskönnyítő felületet biztosít. A szőnyeg vizes és olajos területeken egyaránt alkalmazható és a lyukacsos kialakításának köszönhetően tökéletesen elvezeti a kiömlő vizet. Természetes gumból készült anyaga miatt nagyon teherbíró, és csökkenti az esélyét a leeső üveg eltörésének. A szőnyeg kültéren és beltéren egyaránt javasolt. A szőnyeg alkalmazható vendéglátó egységekben, bárpultokban, ipari környezetben, beléptető szőnyegként egyaránt. A szőnyegekhez elérhető fekete és sárga élzáró elem és kapcsoló elemek is egyaránt.

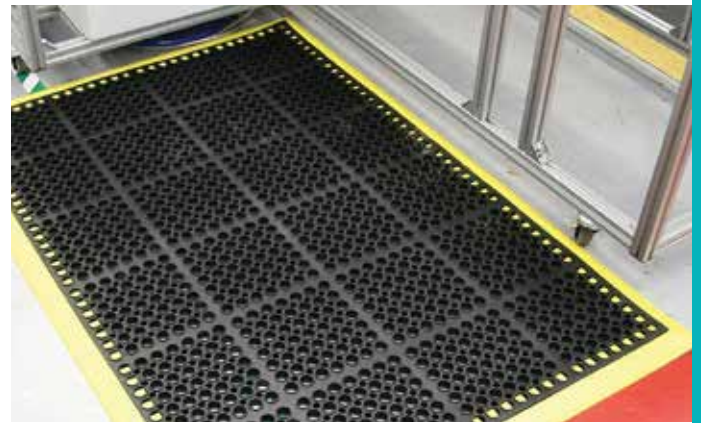

Delux Ultra gumiszőnyeg

## Technikai specifikáció

<b>FAJTA:</b>	RampMat	Deluxe Ultra
<b>MÉRETEK:</b>	0.8m x 1.2m	
	0.9m x 1.5m	1m x 1.5m
<b>VASTAGSÁG:</b>	10mm	19mm
<b>ANYAG:</b>	Ellenálló NBR gumi	Természetes gumi, UV álló
<b>CSÚSZÁSGÁTLÁS:</b>	R10, DIN51130	R10, DIN51130
<b>ALKALMAZÁS:</b>	Kültéren és beltéren egyaránt	Kültéren és beltéren egyaránt
<b>HŐÁLLÓSÁG:</b>	-20 °C-tól +130 °C-ig	-20 °C-tól +160 °C-ig
<b>VEGYSZERÁLÓSÁG:</b>		limitáltan ellenáll vegyszereknek, olajoknak
<b>SZÍNEK:</b>	fekete	Fekete, sárga széllel kérhető

# Trusty Step Csúszásgátló kémiai kezelés

A Trusty Step csúszásmentes felületet képző kémiai kezelő rendszer nedvesség hatására csúszásmentessé alakítja padlóját, mint például a kerámia, porcelán, természetes, márvány, gránit, terrazzo és beton padlókat. A Trusty Step Csúszásgátló folyadék kültéri és beltéri felhasználásra egyaránt alkalmas. A termék megfelel a nemzetközi ASTM szabványnak, az UL nemzetközi biztonsági szabványnak.



Kezelt felület

A Trusty Step garantálja, hogy a kezeléssel - a használati utasítások betartása mellett - a felület szabvány által előírt súrlódási együtthatóját 0.6-nál magasabbra változtatja. Fontos szempont a mindennapos takarítás során a felületen lévő zsír, olaj és más egyéb szennyeződések gondos eltávolítása.

A Trusty Step Csúszásgátló Folyadék használatával egy biztonságos felületet hozhat létre, mely megoldja az elcsúszások okozta problémákat. A Trusty Step Csúszásgátló Folyadék egy láthatatlan kezelést nyújt Önnek. Egyetlen kezeléssel minimum 4 évig csúszásmentes felületet fog eredményezni kültéren és beltérben egyaránt, amikor a felületet víz éri.

## Trusty Step Csúszásmentesítő folyadék jellemzői:

- Szabad szemmel nem látható módon kitágítja a kezelt felület pórusait. Nem képez bevonatot, hanem magát a burkolatot kezeli.
- Egy kezeléssel a padló minimum 4 évig csúszásmentes lesz.
- Használható: kerámia, porcelán és természetes burkolatokon, márványon, grániton, Terrazon, Betonon és Porcelán kádakban, zuhanyzóknak.
- Kültéri és Beltéri felhasználásra egyaránt alkalmazható.
- Felhasználási terület: zuhanyzók, fürdők, szaunák környéke, uszodák, szállodák, kórházak, éttermek, ételkészítési területek, középületek, teraszok.



Felület a kezelés előtt

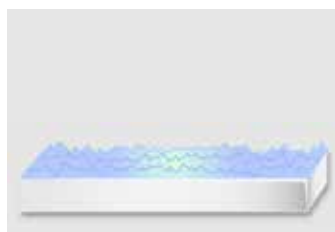

Felület a kezelés után

## Technai Specifikáció

<b>KISZERELÉS:</b>	0,5 liter	1 liter	3,78 liter
<b>ELEGENDŐ M<sup>2</sup>-RE:</b>	5-7m <sup>2</sup>	10-12m <sup>2</sup>	35-37m <sup>2</sup>
<b>SZÍN:</b>	színtelen	színtelen	színtelen

# További csúszásgátló termékek

Cégünk igyekszik arra törekedni, hogy állandóan keresse az új megoldásokat a csúszásveszélyek elkerülése érdekében. Cipő csúszásgátlóink hasznos megoldást kínálnak télen a jeges, havas utakon. Kinyitható veszélyre figyelmeztető tábláink segítségével könnyedén felhívhatja a figyelmet a veszélyes területekre.



EverSafe Ice Gripper Coarse

## EverSafe Cipő csúszásgátló

EverSafe gumis csúszásgátlóink darabonként 5 kicsi stoplival biztosítja, hogy biztonságosan közlekedhessen az utcán a jeges fagyos téli napokon is. Az országban egyedül nálunk és viszonteladóinknál található meg országban. Az EverSafe cipő csúszásgátló univerzálisan használható a legtöbb cipőn, legyen az keskeny női cipő vagy egy férfi téli bakancs. A csúszásgátló könnyedén a cipő orrára rögzíthető és a legkisebb helyen is elfér, ezért bárhol magánál tarthatja.

## EverSafe Ice Gripper Coarse

Az EverSafe Ice Gripper Coarse egy univerzális cipőre húzható gumi anyagú, tépőzáras, extra érdes fémtüskékkel ellátott csúszásgátló. Használata nagyon egyszerű, hiszen csak a cipő, ill. bakancs orrára kell felhelyezni, majd a tépőzárral jó erősen meghúzni. Az EverSafe Ice Gripper Coarse használata biztonságossá teszi a járást az extrém havas, jeges felületeken, valamint kifejezetten alkalmas túrázásra, homokos talajon és nedves fűvön is.



EverSafe Ice Gripper Coarse



EverSafe Cipő csúszásgátló

## Csúszásveszély tábla kétoldalú

Csúszásveszélyre figyelmeztető kétoldalas, szétnyitható tábla angol és magyar felirattal és veszélyre figyelmeztető piktogrammal ellátva a csúszós, veszélyes helyek megjelölésére.



Csúszásveszély tábla



Takarítási terület tábla

## Takarítási terület tábla

Takarítási terület kétoldalas, szétnyitható tábla angol felirattal és veszélyre figyelmeztető piktogrammal ellátva a csúszós, veszélyes helyek megjelölésére.



# Elcsúszások a MUNKAHELYEN



## Vegyük komolyan az elcsúszásokat!

**E**urópa szerte a munkahelyi elcsúszások valós problémát jelentenek. Nem csak húzódással és kisebb zúzódással járnak, sokszor törést, belső vérzést is okozhatnak. Nagyon extrém esetben akár halálozáshoz is vezethetnek. Elcsúszás sokkal veszélyesebb, ha az egyén egy éles vagy mozgó tárgyra esik, vagy magasból esik, vagy akár egy forró, kémiai felületre.

## Ezeknek mi az oka?

A padló felületére kerülő egyéb anyag legtöbbször a hibás. Ez sok esetben lehet víz, jég, olaj, zsír vagy bármiféle kémiai anyag, de nem csak a kiöntött véletlenszerű anyagok lehetnek az elcsúszás okozói, egyenetlen vagy nem megfelelően tisztított padló is okozhat esést, elbotlást.

## Mit tehetünk?

Tartsuk rendben a padlót, takarítsuk és tisztítsuk rendszeresen és legfőképp tanítsuk alkalmazottainkat ugyanerre. Győződjünk meg arról, hogy a padlónk rendszeresen van tisztítva, ezzel is csökkentjük a balesetek esélyét. Ne legyenek kábelek keresztbe fektetve és biztonsági ellenőrzéseket tartsunk rendszeresen. Próbáljuk megelőzni a bajt és csúszásmentesítsük a felületeket, valamint győződjünk meg a jó világításról is.

## Milyen szektorokban a legmagasabb az elcsúszások esélye?

Egészségügy, Szociális ügyek, Oktatás, Étkeztetés, Gyártás, Vendéglátás, Általános gyártás és Termelés, Épületgépészet, Építőipar.

## Ön tudta?

- 2013-ban 1760 személy vesztette életét saját otthonában, ami közel 3-szor annyi, mint ahányan közúti balesetben veszítették életüket. Ezen balesetek többsége megelőzhető lenne felelős gondolkodásmóddal.
- A sérülések döntő többsége, körülbelül 58% esésből, botlásból, megcsúszásból származik.



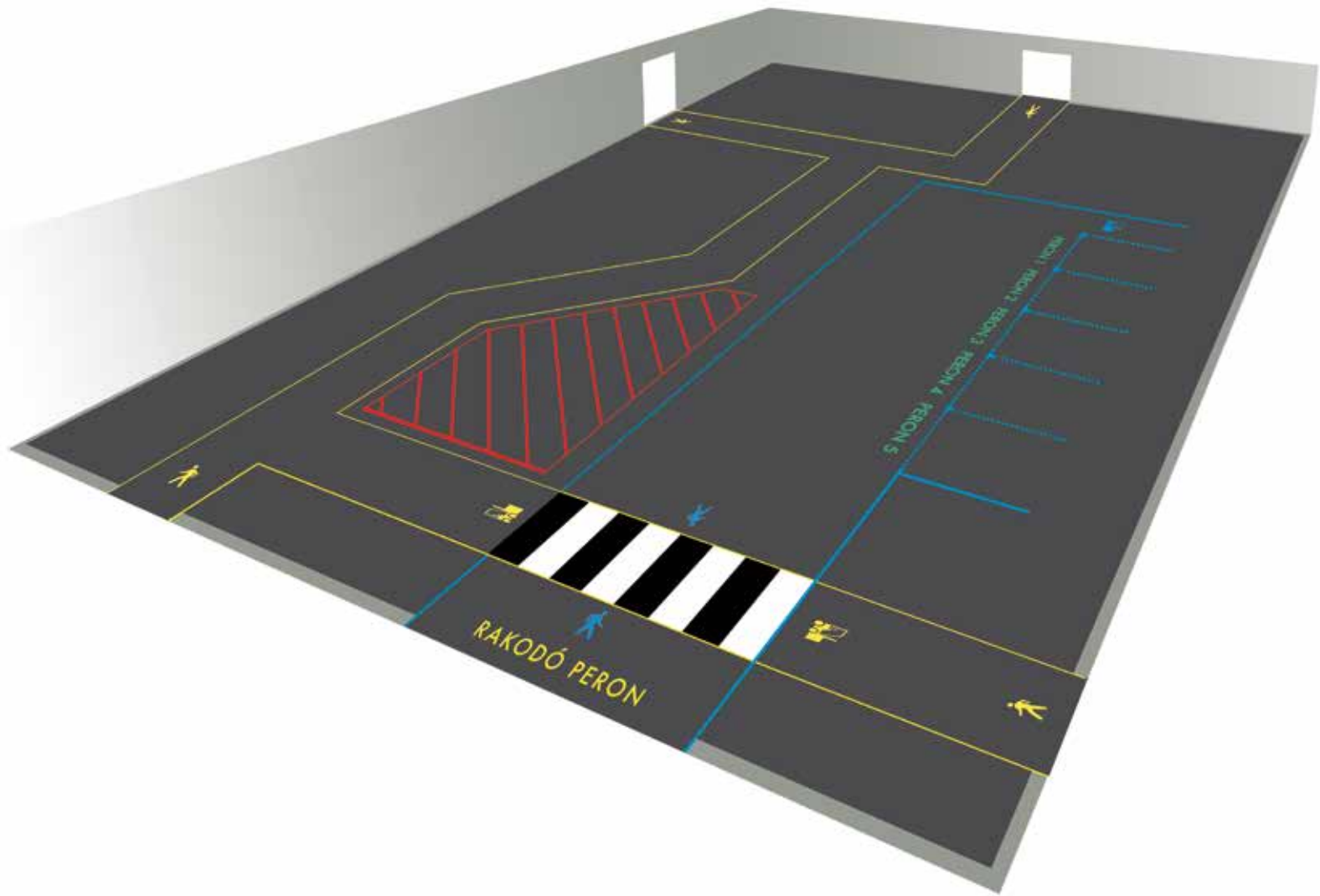

# Ipari jelöléstechnika

*Ha szeretne könnyen átlátható munkakörnyezetet kialakítani létesítményén belül, gyorsan, tartósan, minőségi jelöléstechnikai termékekkel, akkor nálunk szinte mindent megtalál. Cégünk Magyarországon egyedülálló kínálattal rendelkezik tartós ipari padlójelölő rendszerekből, függőleges és vízszintes felületeken elhelyezhető biztonsági jelölésekből, táblákból, élvédelmi profilokból, mely termékek használatával jelentősen növelhető a munkakörnyezet biztonsága, átláthatósága, rendszerezettsége és hatékonysága. Jelöléstechnikai termékeink a veszélyes területek, különböző közlekedési útvonalak, területhatárok, illetve menekülési útvonalak kijelölésére, jelzésére alkalmazhatóak, melyek hatékony segítséget nyújtanak az 5S módszer megvalósításában.*

# 5S SZERINTI SZÍNSKÁLA MINTA

Az 5S módszer bevezetéséhez szükséges általánosítani a használt színskálákat. Ha még nem került bevezetésre az üzemen belüli színskálák alkalmazása, akkor az alábbi színskála segítségül szolgálhat.



## Sárga - Közlekedési útvonalak, Munkaterületek

Biztonsági okokból használják, fokozott óvatosságot jelez. Gyalogos utak, forgalmi jelzések, folyosók, munkaterületek és raktárterületek számára.



## Fehér - Készlet, Folyamatban lévő gyártás

Nyersanyagok, befejezett és befejezetlen termékek, csomagoló termékek megjelölése.



## Piros - Veszélyes terület

Veszélyjelző. Tűz jelzése vagy stop jelzés hibás termékek vagy a hulladékanyagok területének elhatárolása.



## Narancssárga - Veszélyes munkagép

Veszélyes munkagép elhatárolására használják ( veszélyes anyaghasználat vagy gép használat).



## Zöld - Elsősegély

Elsősegély és biztonsági információk.



## Kék - Eszközök és Gépek

Gyakran használják általános célokra, hogy kijelöljék azokat a helyeket, ahol a munkafolyamatok és műveleteknek fognak történni.



## Fekete - Befejezett termékek

Befejezett termék területeinek megjelölésére, melyek azonnal felhasználhatóak vagy a következő gyártási folyamatban használatosak.



## Sárga/Fekete - Veszélyes terület

Veszélyes területek jelzésére, óvatosságra int. " Vigyázat, építőipari gépek, veszélyes terület, óvatosan!"



## Piros/Fehér - Biztonsági jelzések

Azoknak a területeknek a jelzésére használják, amelyeknek biztonsági okokból üresen/tisztán kell tartani. ( Például a kijáratok körül, elektromos panelknél vagy veszélyes berendezések környékén.)



# A PADLÓJELÖLŐ- ÉS CSÚSZÁSGÁTLÓ SZALAGOK FELHELYEZÉSE

1.



Alaposan tisztítsa meg a felületet, szükség esetén zsírtalanítsa a megfelelő tapadás érdekében. Makacs szennyeződés esetén javasoljuk, hogy alkalmazza Felülettisztítónkat, amely a legtöbb tisztítószerral ellentétben nem hagy maga után zsíros nyomot. Öblítse le alaposan, majd hagyja a felületet teljesen megszáradni.

2.



Mivel a szalagok öntapadósak, önmagukban használhatóak. Porózus, vagy egyenetlen felületek esetén azonban azt javasoljuk, hogy használja az általunk kínált Felszínsimítót (tapadóhíd képző Primer), amely ecsettel fölkenve ideális tapadó felületet képez. Körülbelül 3-5 perc szikkadás után a megkent felületre felhelyezhető a szalag.

3.



A szalag felhelyezésénél a fokozatosan húzza le a védőfóliát, és simítsa a felületre. Lépcsőkön érdemes a szalagot a lépcső szélétől 20-30mm-re elhelyezni, hogy a szegély ne gyűrődjön fel a mechanikai hatások miatt. Lépcsőre történő felhelyezéskor a 25mm széles szalag esetén két csíkot javasolt felragasztani a hatékony csúszásmentesítés végett.

4.



A kedvezőbb tapadás érdekében célszerű gumihengerrel a szalagot erősen a felszínhez nyomni, hogy ne maradjon légbuborék a szalag alatt.

5.



A felületre alakítható szalagjaink esetén, felhelyezés után egy gumikalapáccsal ütögetve alakítsa a szalagot a felület egyenetlenségeihez.

6.



Amennyiben kültéren, csapadéknak, nagy átmenő forgalomnak kitett területen kívánja a szalagjainkat alkalmazni, javasoljuk, hogy használja Szegély- ragasztónkat, mely növeli termékeink élettartamát. Felhelyezés után a burkolat és a szalag szélének a találkozásánál vékonyan körbe kell húzni a szegélyragasztóval, mellyel a szalag és a padló között egy remek vízzáró réteg képezhető, és ilyen módon megelőzi, hogy szennyeződés, vagy víz menjen a szalagok alá, és fölemelkedjenek a szélei.

## FIGYELEM!



- Minimális hőmérséklet a felhelyezéskor: 6°C (finom felületű csúszásgátlóknál 10°C). A felületet hőlégfúvóval fel lehet melegíteni. Hidegben a szalagokat a felhelyezés előtt szobahőmérsékleten, vagy dobozban tárolja.

- Ne használjon túl sokat a szegélyragasztóból! Ne kenje a szalagok alá, sem a felületére, csak az csúszásgátló szalag szélei mentén alkalmazza egy vékony csíkban! Ügyeljen arra, hogy a szalag felületére ne kerüljön szegélyragasztóból.

- Amennyiben járólapon alkalmazza a csúszásgátló szalagot, a fugák mentén érdemes megvágni azt. A szalag megvágásával megelőzheti, hogy a burkolatok találkozásánál víz, vagy szennyeződés menjen alá.

## CSÚSZÁSGÁTLÓ SZALAGOK KARBANTARTÁSA

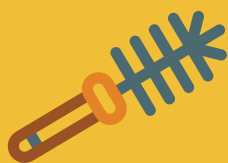

1. A csúszásgátlót sörtés kefével érdemes rendszeresen takarítani, hogy ne keletkezzen rajta olyan szennyeződés, amely eltömíti a csúszásgátló szemcséket.



2. Javasoljuk, hogy időnként mossa át tisztítószerrrel, majd öblítse le a terméket, hogy ne legyen sem a szalagon, sem körülötte lerakódott zsíradék vagy szennyeződés.

# Tatós ipari jelölőrendszerek

**PermaGrip** és **PermaLine** ipari padlójelölő rendszereink a világ egyik leghatékonyabb és legerősebb jelöléstechnikai rendszerei. Egyedülállóak, könnyedén alkalmazhatóak, tartósan ellenállnak a magas járműforgalom okozta igénybevételnek. Sokoldalú alkalmazhatóságuk révén egyértelmű vizuális jelöléseket hozhat létre a létesítményen belül, ezáltal a munkafolyamatok hatékonyabbak, átláthatóbbak, rendszerezettebbek és kontrolálhatóbbak lesznek.



Jelöléseink modern alternatívát jelentenek a festett és műgyantás jelölések helyett, amely segíti a vállalatokat az 5S módszer megvalósításában. Nincs szükség különösebb előkészületre a festékekkel, vagy műgyantákkal ellentétben és a felhelyezést követően azonnal terhelhetőek a szalagok. A szalagokon kívül nagy választékunk van különböző formákból: raklapjelek, alakzatok, számok, betűk, nyilak, korongok, lábnyomok, kapcsolati elemek, piktogramok.

## PermaLine



## PermaGrip

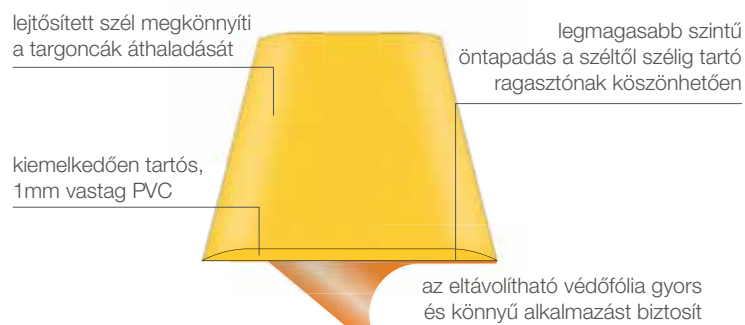

### Könnyen telepíthető

A jelölőszalagok könnyedén telepíthetőek, de cégünk vállalja a jelölőrendszerek szakszerű telepítését is. Kérjen ajánlatot.



### Széles színválaszték

Nagy színválaszték és egyedi színek előállításának lehetősége.



### Nem csak padlószalag

Elágazások, csomópontok, alakzatok teljes sorozata teszi a PermaLine-t és a PermaGrip-et sokoldalú vonaljelölő rendszerré.

# PermaLine

## Tekeracs

Méreték:  
50mm x 30m  
75 mm x30m  
100mm x 30 m

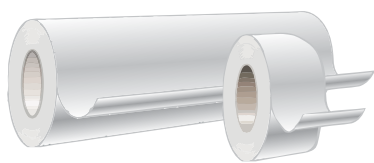

Tekerceink 1168 mm szélességig bármely méretben legyárthatóak

# PermaGrip

## Tekeracs

Méreték:  
50mm x 30m  
75 mm x30m  
100mm x 30 m

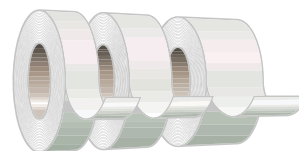

Walkway	Zebra crossing kit	Számok 0-9	Betűk A-Z
1000mm x 30m	info e-mailben	95 mm x 100mm	95 mm x 100mm

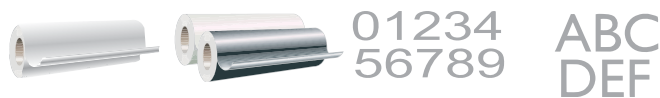

Betűk A-F	Betűk G-M	Betűk N-T	Betűk U-Z
95 mm x 100mm	95 mm x 100mm	95 mm x 100mm	95 mm x 100mm



Walking man	Forklift	Csizma	Láb
500mm x 300 mm	500mm x 543mm	240mm x 90mm 300mm x 120mm	57 mm x 104m 105mm x 280mm 120mm x 210mm



Csizma	Láb	Számok 0-4	Számok 5-9
240mm x 90mm 300mm x 120mm	57 mm x 104m 105mm x 280mm 120mm x 210mm	95 mm x 100mm	95 mm x 100mm



X	T	L	90° corner
500mm x 300 mm	500mm x 543mm	240mm x 90mm 300mm x 120mm	50mm 75mm 100mm



X	T	L	90° corner
500mm x 300 mm	500mm x 543mm	240mm x 90mm 300mm x 120mm	50mm 75mm 100mm



Elágazás	Híd	45° corner	Záró elem
50mm 75mm 100mm	50mm 75mm 100mm	50mm 75mm 100mm	50mm 75mm 100mm

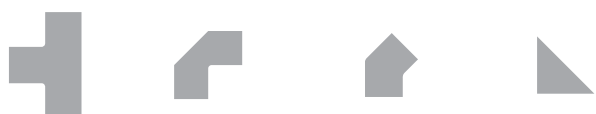

Elágazás	Híd	45° corner	Záró elem
50mm 75mm 100mm	50mm 75mm 100mm	50mm 75mm 100mm	50mm 75mm 100mm



Kör	Hosszú nyíl	Rövid nyíl
90mm	300mm x 230mm	100mm x 65mm



Kör	Hosszú nyíl	Rövid nyíl
90mm	300mm x 230mm	100mm x 65mm



## PermaLine

## PermaGrip

SZÍNEK:	11	10
KAPCSOLATI ELEMELK:	Igen	Igen
EGYEDI ALAKZATOK:	Igen	Igen
STANDARD MÉRETEK:	50mm 75mm 100mm	50mm 75mm 100mm
EGYEDI MÉRETEK:	20mm - 1168mm	-
GARANCIA:		2 év

# Világító jelöléstechnikai termékek

Különbéle utánvilágító csúszásgátló, vagy jelölőszalagokból rendkívül széles választék elérhető nálunk a 90-120 percestől az 1800 perces utánvilágítási idővel rendelkező szalagokig. Termékeink ISO minősítéssel rendelkeznek és számos olyan termékünk van melyek megfelelnek a magyar szabvány által előírt 360 perces kialakítási időnek.

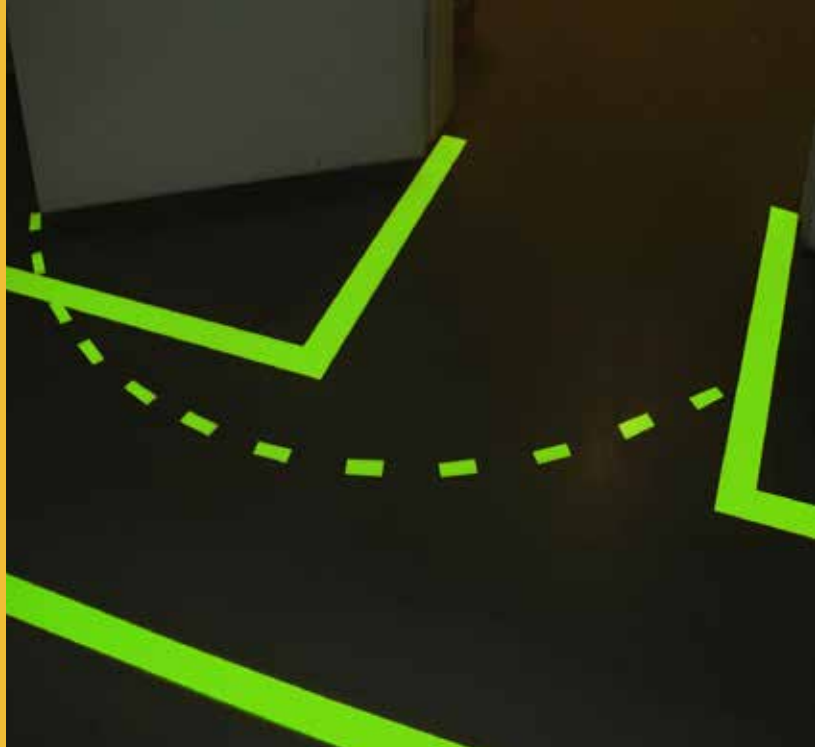

Világító szalagok

Utánvilágító termékeink anyaga nem mérgező, és mentes mindenféle foszforos, vagy radioaktív anyagoktól. Utánvilágító szalagjaink rendkívül rövid idő alatt feltöltődnek mesterséges, vagy természetes fényvel (kb. két óra alatt), és a fotonok segítségével áramkimaradás esetén erőteljes fényt bocsát ki, mely alkalmas arra, hogy megjelölje a lépcsők élét, ajtók környékét, útvonalakat, lépcsősorokat, szegélyléceket, ki és bejárásokat, vagy bármilyen más olyan területet, ahol szükséges lehet erős, elektromosságmentes megvilágításra.



Világító jelölőszalag egyszínű



Világító Jelölőszalag

## Világító jelölőszalag egyszínű és veszélyre figyelmeztető 90-120 perc világítási idő

Hagyományos öntapadós műanyag alapjuk egy impregnált filmbevonattal, amely utánvilágító. Bármilyen természetes, vagy mesterséges fényvel feltöltődik, és amint a fények kialszanak, a termék jól látható erős fényt bocsát ki. Nappali fényben halványzöld színe van, sötétben pedig fehér fényvel világít. 60-120 perc utánvilágítási idővel rendelkezik.

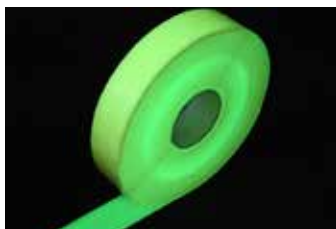

Perma Grip Világító ipari szalag



Perma Grip világító jelölőszalag

## PermaGrip Világító tartós ipari jelölőszalag 90-120 perc világítási idő

A jelölőszalag lejtősített széleinek, valamint a saját fejlesztésű ragasztórétegének köszönhetően magas minőséget garantál. Erősebb, tartósabb és gazdaságosabb más megoldásokkal szemben. Felhelyezése egyszerű és gyors. Érdes felülete nem növeli az elcsúszásból, elesésből eredő balesetek bekövetkezésének valószínűségét. 90-120 perc utánvilágítási idővel rendelkezik.

## Super Grade világító csúszásgátló szalag, DIN 67510 szerint

### 420 perc

A Super Grade kiváló minőségű utánvilágító csúszásgátló szalag sokféle felhasználásra alkalmas, különösen beltéri alkalmazásra, úgymint az épületből kifelé vezető lépcsők, vagy folyosók, amelyeket menekülési útvonalként alkalmaznak. Segítségével áramkimaradás, vagy sötét esetén is tisztán látható a kifelé vezető útvonal akár egy magasabb emeletről is.



Super Grade nappali



Super Grade éjjeli

## Premium Grade világító csúszásgátló szalag, DIN 67510 szerint

### 1800 perc

A Premium Grade sötétben világító csúszásgátló szalagunk rendkívül nagy fényerővel rendelkezik, így a jelenleg érvényben lévő DIN és MSZ ISO szabvány előírásoknak is megfelel. Az Premium Grade fényereje messze meghaladja a szabvány előírásokat biztosítva, hogy ez a szalag messze túlteljesíti a jelenleg érvényben lévő legmagasabb követelményeket.



Premium Grade

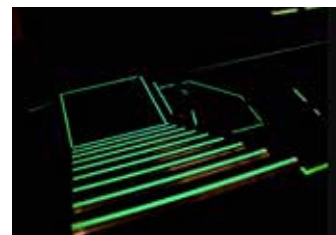

Premium Grade

### Technikai specifikáció

FAJTÁK:	Világító jelölő	PermaGrip	Super Grade	Premium Grade
MÉRETEK:	25mm x 10m	50mm x 30m	25mm x 15m	25mm x 15m
	50mm x 10m	75mm x 30m	50mm x 15m	50mm x 15m
	100mm x 10m	100mm x 30m		
SZÉLESSÉGEK:	15mm x 1220mm	standard méret	15mm x 1220mm	15mm x 1220mm
ANYAG:	0.15mm PVC	1mm PVC	0,22mm Akрил	0,22mm Akрил
KIALVÁSI IDŐ:	90-120 perc	90-120 perc	420 perc	1800 perc
ALKALMAZÁS:	Külféren és beltéren			
HŐÁLLÓSÁG:	-5 – +50 °C	-45 – +70 °C	-30 – +90 °C	-30 – +90 °C
SZÍN:	zöldessárga			



Piktogramok sötétben



Piktogram napfényben

## Vészkijárat jelölő nyilak, piktogramok, táblák

Jelölő matricáink 400mm x 400mm-es méretekből érhetőek el, 90-120 perces kialakítási idővel.

Tábláink elérhetőek a legtöbb szabvány méretben, öntapadó matrica és PVC kivitelben is. Kialvási idejük 1600 percre van tanúsítva.



# Padlójelölő és fényvisszaverő szalagok

Tartós ipari jelölőszalagjainkon kívül számos megoldás közül választhat. Termékeink között megtalál vékonyabb jelölőszalagokat, különféle fényvisszaverő szalagokat, melyek közúti forgalomban is alkalmazhatóak.



Tapeline



Prizmás fényvisszaverő jelölőszalag



Prizmás fényvisszaverő jelölőszalag



Fényvisszaverő jelölőszalag

## Tapeline

A TapeLine jelölőszalagok tökéletesen alkalmazhatóak bármely felület jelölésére, alacsonyabb igénybevétel esetén. A hasonló minőségben elérhető jelölőszalagokhoz képest rendelkezik egy kedvező tulajdonsággal, mégpedig, hogy a szalagnak van egy hátsó fóliája, amit a felhelyezés előtt el kell távolítani a szalagról, így erősebb tapadást kölcsönöz a terméknek.

## Padlójelölő szalagok ideiglenes jelölésre

Ezen jelölő szalagjaink vékony anyagvastagsággal bírnak, ezáltal tartós jelölésre nem alkalmasak csak olyan területeken, ahol az igénybevétel nagyon minimális. Ideiglenes felhasználásra javasolt padlójelölő szalagjaink közlekedő utak, különböző funkciójú területek, sportpályák kijelölésére használható.

## Fényvisszaverő jelölőszalag

Reflektív/fényvisszaverő PVC szalagjaink öntapadóak és sima felülettel rendelkeznek. Az öntapadást biztosító ragasztó anyag nagyon tartós, hosszú idejű tapadást eredményez. A ragasztó nem vízbázisú, ezért a szokásos környezeti feltételek mellett nem fog leválni a felületről. Bármilyen környezetben hatékonyan felhasználható, pillanatokba kerül felhelyezni.

## Prizmás fényvisszaverő jelölőszalagok

A mikroprizmás kialakításnak köszönhetően nagy távolságról is jó láthatóságot biztosítanak. Az E jelzéssel ellátott szalagjaink megfelelnek a DIN 30710-es szabványnak, ezáltal közúti forgalomban is használható. A szalagok nagyon erősek és rendkívül tartósak. Az elvárt élettartamuk minimálisan 5 év. Ellenáll az időjárásnak és szennyeződésnek. Alacsony hőmérsékleten is erőteljesen tapad. Elérhetőek szalagos és szegmentált kivitelben is.

### Techinai Specifikáció

TÍPUS:	Tapeline	Ideiglenes jelölésre	Fényvisszaverő	Prizmás fényvisszaverő
MÉRETEK:	50mm x 30m	50mm x 33fm	25mm x 10m	50mm X 1m
		75mm x 33fm	50mm x 10m	
		100mm x 33fm	100mm x 10m	
EGYEDI MÉRETEK:			15mm - 1220mm	
ANYAG:	PVC	PVC	0,15 mm vastag PET	Mikroprizmás fólia
ALKALMAZÁS:	Munkaterületek, közlekedési- és menekülési útvonalak, alacsony belvilág-, vészkijáratok-, berendezések, sporteszközök jelölésére.			
SZÍN:	Sárga, piros, kék, zöld, fehér, fekete, fehér-piros, fekete-sárga		sárga, piros, ezüst, kék, zöld, narancs, fekete-sárga, fehér-piros	sárga, fehér, piros



# Térelhatároló kordonszalagok

Erős, jó minőségű PE kordon jelölő szalagjaink területek ideiglenes elhatárolására alkalmasak az iparban, építőiparban. Építési munkaterületek, rendezvény helyszínek, filmforgatások és számos egyéb terület lehatárolás kialakításához alkalmazható



Sárga - fekete



Fehér-piros



ProSolve kordonháló



ProSolve kordonszalag



Közmű szalagok



Egyedi gyártású

Sárga-fekete, piros-fehér színekben érhető el nálunk 100, 250 és 500 méteres kiszerezésben, eltérő vastagságban. Ezen felül közműszalagokat is forgalmazunk, valamint egyedi felirattal ellátott kordonszalagok gyártását is vállaljuk 1-2 hetes gyártási idővel.

## Kordonszalagok

1. ProSolve Sárga-fekete, fehér-piros kordonjelző szalag, 75mm x 500m, 30 mikron vastag
2. Piros-fehér kordonszalag, 75mm x 100m, 250m, 50 mikron vastag.
3. Sárga-fekete, Fehér-piros kordonjelölő szalag, 75-100mm x 100, 250m, 100 mikron vastag
4. Közmű szalagok, 100mm x 100m, 100 mikron vastag (rendőrség, vízmű, erősáram, gáz, szennyvíz, hírközlő)
5. ProSolve Extra erős UV álló narancssárga, kordonhálók 1m x 50m
6. Egyedi gyártású, saját felirattal ellátott kordonszalag, 75mm, 100mm x 250m, 50mikron vastag

## Prosolve Kordonszalag

Erős, jó minőségű PE kordon jelölő szalagjaink területek ideiglenes elhatárolására alkalmasak az iparban, építőiparban, de használja a rendőrség, tűzoltóság, csatornázási- és a vízművek, valamint számos rendezvényszerző cég. Építési munkaterületek, rendezvény helyszínek, filmforgatások és számos egyéb terület lehatárolás kialakításához alkalmazható.

## ProSolve Extra erős építési kordonháló

A PROSOLVE™ biztonsági háló kültéren és beltéren egyaránt használható területek elhatárolására. Felállítása egyszerű, legtöbbször acél rudak segítségével. Nagyobb láthatóságot biztosít és erősebb a standard kordonhálónál.

### Műszaki adatok:

Anyaga: nagy szilárdságú polietilén (HDPE)

Hőállóság: -20 - 100 Celsius

Szakító szilárdsága: 0,72 kN/m

## Egyedileg készített kordonszalagok

Kordonszalagjainkat egyedi gyártásban is elkészítjük Önnek. Az egyedileg elkészített kordon jelölő szalagokat 7-9 munkanapon belül legyártjuk és leszállítjuk Önnek.

A kordonszalagok gyártásához szükségünk van egy vektorosan elkészített grafikai anyagra és a felirat hosszúságának függvényében megküldjük Önnek az egyszeri kliséköltség árát.

# Jelölő festékek, applikátoros kocsik

Cégünk kizárólagos forgalmazója a ProSolve termékcsaládnak, mely a legtöbb iparág számára kínál széleskörű megoldásokat de ebben a fejezetben csak a jelölőfestékeinket mutatjuk be.



ProSolve Road Line festék



ProSolve HI-VIS Fluoreszkáló festék



ProSolve LineMarker



ProSolve Survey Spray

## ProSolve Road Line útburkolat jelölő festék

Klórkaucsuk tartalmú, igen erős és tartós útburkolat jelölő festékünk alkalmazható a legtöbb felületen kül- és beltérben egyaránt. Alkalmazható parkolók-, játszótérek-, útburkolati jelek-, gépjárműparkok padozatának jelölésére.

## ProSolve HI-VIS Fluoreszkáló festék

Magas minőségű, gyorsan száradó, strapabíró akril festék, mely ólom és xilol mentes formula kinti/benti használatra betonon, aszfalton, fán és kompozitokon. Széles körben használt festék építési területeken, raktárépületekben, logisztikában, erdészetben. Kifejezetten hasznos, ahol a feltűnőbb jelölés elvárás.

## ProSolve Survey Spray

Magas minőségű, gyorsan száradó és strapabíró akril jelölő festék, mely ólom- és xilol mentes formula beton, aszfalt, fa és kompozitok jelölésére. Széles körben alkalmazzák, leginkább az építő iparban használják. Az egyedülálló fújó fej egy keskeny festékvonalat ad, melynek köszönhetően számok és betűk olvasható és egyszerű felrajzolása is lehetséges.

## ProSolve LineMarker vonaljelölő festék

Jelölje ki könnyedén és gyorsan a kívánt területet ProSolve Linemarker 750ml-es padlójelölő festékünk segítségével. Alakítson ki gyalogos útvonalat, munkatér elhatárolásokat, veszélyes útvonalakat, raklapjelöléseket, anyagáramjelöléseket padozaton. A termékekhez biztosítunk applikátoros kocsit is.

### Technai Specifikáció

TÍPUS:	Road Line útburkolat jelölő	HI-VIS Fluoreszkáló festék	Survey Spray	LineMarker vonaljelölő
KISZERELÉS:	5 Liter	500 ml	750 ml	750 ml
KIADÓSÁG:	20-25m <sup>2</sup>	-	-	-
SZÍN:	Fehér, piros, sárga, kék, zöld	Fluoreszkáló sárga, zöld, piros, kék, narancs, pink, fekete, fehér	sárga, zöld, piros, kék, narancs, fekete, fehér	sárga, zöld, piros, kék, narancs, fekete, fehér
JELLEMZŐI:	-	ólom és xilol mentes formula	ólom és xilol mentes formula	ólom és xilol mentes formula

## Applikátoros kocsik

Masszív kialakítású applikátoros kocsink a LineMarker jelölőfestékeinkkel alkalmazható. A kocsi használata gyors és pontos jelölést tesz lehetővé és állítható a vonalak szélesség 50-100mm szélességig.



# Szivacsos élvédelmi profilok

Speciálisan kiképzett újrashasznosított poliuretán habból készült felület- és élvédelmi profiljaink a személyi és gépi sérülések elkerülése érdekében lettek kifejlesztve. Profiljaink különféle keresztmetszeti kialakításokkal rendelkeznek és elérhetőek többféle színben és hosszúságban. A termékeink könnyedén rögzíthetők erős öntapadó rétegük segítségével, valamint mágnes felülettel rendelkező profilokat is tudunk ajánlani.



PU védőbevonat

Poliuretán habalap

Nagy teherbírású ragasztó

metszeti rajz

A profilok anyaga és külső bevonata speciális eljárással készül, ezért nagyon rugalmasak, tartósak és színüket sokáig megőrzik kopás nélkül. A profilok a DIN 4102 B2 szabvány szerint tűzvédelmi besorolással rendelkeznek és -40°C-tól +100 °C-ig hőállóak.

A profilok a BGV A 8 szabvány előírásainak megfelelő sárga-fekete és fehér-piros színekben hívják fel a figyelmet veszélyes felületekre, élekre, tárgyakra, mindemellett tompítják az ütközéseket.



sárga-fekete



piros-fehér



napközbeni fluorszkáló



sötétben világító



fekete



fehér



sárga-fekete fényvissaverő



piros-fehér fényvissaverő

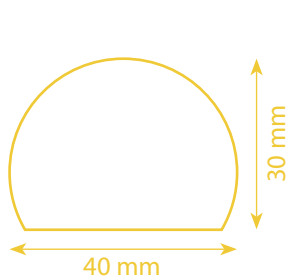

Felületvédő C típus  
40 x 30 mm

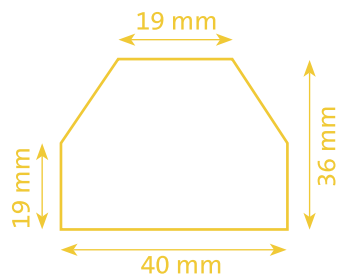

Felületvédő CC típus  
40 x 36 mm

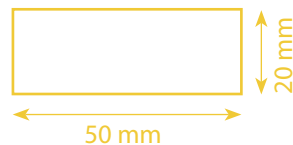

Felületvédő D típus  
50 x 20 mm

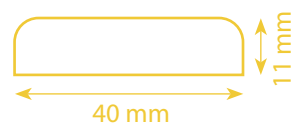

Felületvédő F típus  
40 x 11 mm

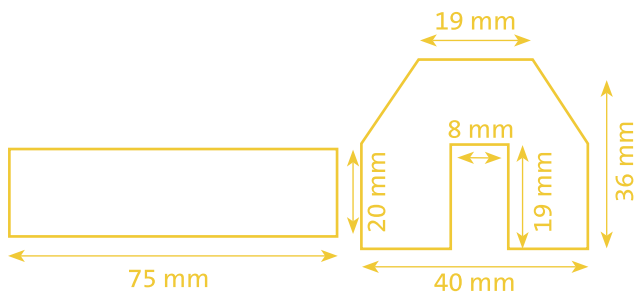

Felületvédő S típus  
75 x 20 mm

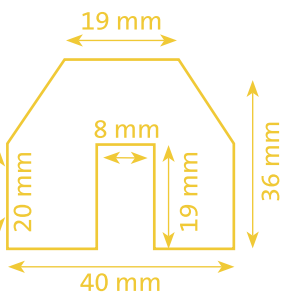

Élvédő BB típus  
40 x 36 mm

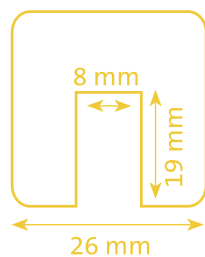

Élvédő G típus  
26 mm

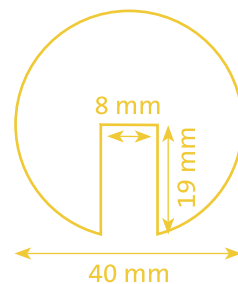

Élvédő B típus  
40 mm

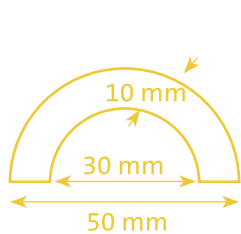

Csővédő R30 típus  
30 mm belső kerülete

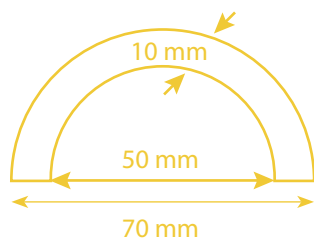

Csővédő R50 típus  
50 mm belső kerülete



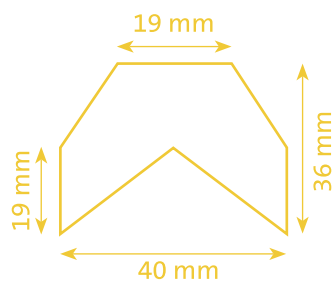

Sarokvédő AA típus  
40 x 36 mm

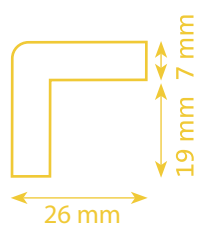

Sarokvédő E típus  
19 mm

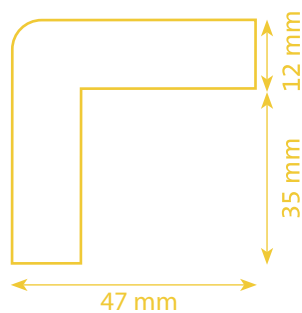

Sarokvédő H típus  
35 mm

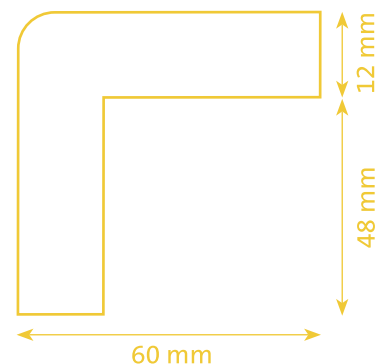

Sarokvédő H+ típus  
48 mm

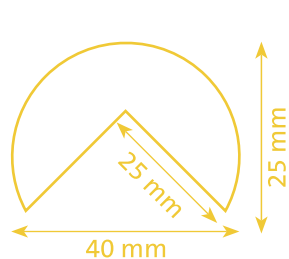

Sarokvédő A típus  
25 mm

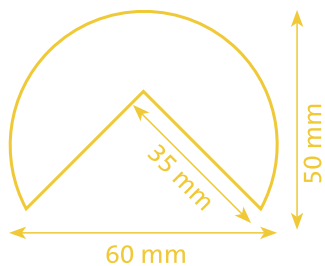

Sarokvédő A+ típus  
35 mm

## Techinai Specifikáció

<b>ANYAG:</b>	újrahasznosított poliuretán hab, CFC mentes
<b>RÖGZÍTÉS:</b>	Öntapadós vagy mágneses
<b>HOSSZÚSÁG:</b>	1m, 5m , 50m
<b>ALKALMAZÁS</b>	Kültéren és beltérben éles, veszélyes felületeken
<b>HŐÁLLÓSÁG:</b>	-40oC - +100oC
<b>TŰZÁLLÓSÁG:</b>	DIN 4102 B2
<b>SZÍN:</b>	fekete-sárga, piros-fehér, fekete, fehér, fluoreszkáló







# Fáradáscsökkentő, állás könnyítő szőnyegek

*Az állómunka láb-, talp- és hátfájást, valamint váll- és nyakmerevséget okozhat. A kemény talapzaton történő tartós állás komoly egészségügyi problémákhoz – például visszérbetegség és egyéb keringési rendellenességek kialakulásához vezethet. Tudományos kísérletek bizonyítják, hogy az ipari szőnyegek csökkentik a fáradtságérzetet az álló helyzetben végzett munka során, és növelik a dolgozók kényelmét.*

# ÜLNI VAGY ÁLLNI? EZ ITT A KÉRDÉS.

Public Health of England szakértői szerint a dolgozóknak legalább napi 2 órára fel kellene állniuk a munka idejük alatt, majd fokozatosan 4 órára növelni ezt az időt. Fél óránként ajánlott szünetet tartani ülőmunka közben. Ezért is egyre elterjedtebbek az ülő/álló munkaállomások.



**2óra állás =  
100Kcal égetés**

## Tudtad?

Mindössze 2 óra álló munkavégzéssel extra **100 KALÓRIÁT** is tudunk égetni - ami egy **EGÉSZ CSOKIS KEKSZNYI** kalóriával **50%-al** több kalória égetés mintha ülnénk.



## Mozgásszegény életmód

Legtöbbször több, mint 7 órát (egyebek majdnem 10 órát) ülnek a munkahelyükön naponta. Mozgásszegény életmódot folytat az, aki több mint 4 órát ül egy nap. Néhány egészségügyi dolgozó azt állítja, ez az életmód olyan káros mint elszívni egy doboz cigarettát. Ez káros mindenki számára, nem csak a túlsúlyosakat fenyegeti.

## Ülő kalkulátor



## Számold csak ki magadnak!

Add össze az út az irodába (autó / busz / vonat) + asztalnál való ülés + hazaút (autó / busz / vonat) + étkezéshez való ülés + TV nézés - Ez mind mind összeadódik!



## Ülés és Állás: Javaslatok munkahelyre

### Tippek a biztonságosabb üléshez:

- Dőlj hátra a székben.
- A vállad egy vonalban legyen az ülő csontokkal, ülj fel egyenes pózba.
- Medencédet enyhén mozdítsd ki előre, ezzel is levéve a terhelést az alsó gerinc táji szakasról.
- Győződj meg arról, hogy az asztalod a megfelelő magasságban van és nem kell hozzá legörnyedni vagy előrehajolni.
- Legyen mindkét talpad teljes egészében a padlón.
- Tarts szünetet 30 percnként, ha kell állíts magadnak emlékeztetőt.
- Változtass pozíciót vagy járj egyet - nyújts ha megteheted.
- Állj telefonbeszélgetések közben.
- Tarts megbeszéléseket állva.
- Ne az íróasztalodnál étkezz, helyette sétálj egyet.

### Tippek a biztonságosabb álláshoz:

- Ahhoz, hogy segíts a helyes álló póz felvételében, képzelj el egy madzagot a fejed búbjához erősítve ami húz felfelé.
- Az ideális az ha a tested kiegyenesedik, megtartva a gerinc természetes görbületét, úgy hogy a nyakad egyenes és a vállad párhuzamos a csípőddel.
- Tartsd a vállad hátul, leengedve.
- Húzd be a hasad.
- Legyenek a lábad vállszélességben.
- Tartsd a testsúlyod mindkét lábodon egyenlően.
- Próbáld a fejedet is egyenesen tartani, ne dőljön se előre se hátra vagy oldalra.
- Tartsd a lábad egyenesen, térdeidet lazítsd el.
- Viselj kényelmes cipőt a munkahelyi körülményekhez
- Ne állj egy helyben, mozogj és változtass pozíciót gyakran.

"Ha irodai munkád van, fontold meg az ülő-álló munkaállomást ami lehetővé teszi a könnyed pozícióváltást."



Minden munkaállomás, legyen ülő vagy álló, legyen ergonomiailag megfelelő és rendszeres kockázatfelmérés tárgya. Tanítani kell a vezető beosztásúakat és minden alkalmazott felé kommunikálni akár posztterekkel vagy szóban a helyes álló és ülő munkavégzés legfőbb alapjait.

# Izom-Csontrendszeri Rendellenesség miatt kiesett napok %-ban

A munkahelyi betegségeket **41%-ban** ezen betegségek alkotják.

A kieső munkanapok **34%-a** köthető **hát és derékfájásokhoz**.



Alsó Végtagok

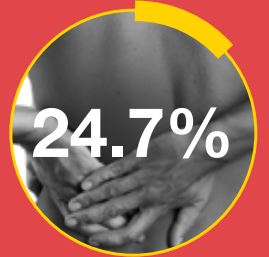

Derék

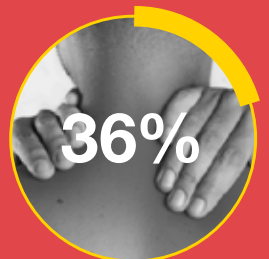

Felső hát

## Amikor ülünk növeljük az esélyét:

Bizonyos típusú rákos megbetegedéseknek

Szív és érrendszeri problémáknak

2-es típusú diabétesznek

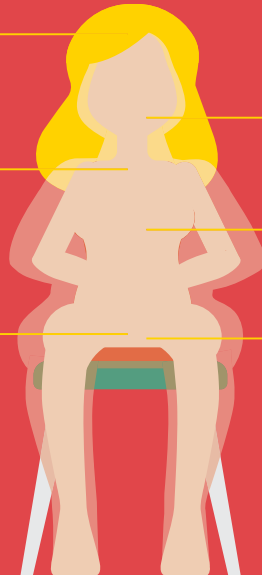

Nyak és hát problémáknak

Magas vérnyomásnak

Túlsúllynak

## Tudományos Kutatások:

2011-ben a Loughborough Egyetemen megvizsgálták a rövidtávú és hosszútávú mozgásszegény életmód tüneteit / következményeit:

**147%**-al nő a szív és érrendszeri megbetegedések száma

## Ha a munkánk hosszú távú ülést igényel

Nem azt mondjuk, hogy ne üljünk egyáltalán, csak azt hogy ajánlott fél óránként felállni és egy 5 perccet mozogni. Változtatni kell az ülő és álló pozíciót.

**49%**-al nő az elhalálozások száma



**90%**-al nő a szívelégtelenség következtében történő elhalálozások száma

## Nyújtózkodj!

Váltson testtartás rendszeresen és álljon olyan egyenesen, amennyire csak tud - ideális esetben a vállak és a hát egyvonalban vannak és nem csúsznak el. Kerülje a térd zárását (kissé hajlítsa meg őket). Viseljen kényelmes és biztonságos cipőt a munkahelyen. Időközönként sétáljon és ne álldogáljon. Ha a munkája álló munka, használjon álláskönyítőt szőnyegre.

## Tudtad?

Fáradás csökkentő matrac segít a vérkeringésben. Ahogyan a lábaid a kipárnázott felülethez igazodnak, a vérkeringés beindul és a láb és vádli izmok megmozdulnak ami a vérellátást serkenti. Segít a fájdalmat és a fáradtság érzetet elűzni. Egy 2015-ös felmérés alapján bebizonyult, hogy a fáradás csökkentő matracot használók körében 75%-nál volt pozitív hatása a munkaerő tekintetében.

**112%**-al magasabb az esély a **DIABÉTESZRE**

## Az NSH - OEP figyelmere int

Felmérések kimutatták hogy a hosszú tavú ülés, a túlsúly, 2 típusú cukorbetegség, néhány rák fajta és a korai halálozások mind kapcsolatba hozhatók egymással. A hosszútávú ülés lelassítja az anyagcsere folyamatokat, ami akadályozza a vércukorszint és vérnyomás megfelelő szinten tartását valamint a zsírbontást.

## Ne állj túl skoáig ugyanabban a pozícióban sem!

Vannak káros következményei az álló munkavégzésnek is. Rendszeres állás ugyanabban a pozícióban befolyásolja a szív és érrendszeri működésünket. Megszüntetheti a lágy szövetek rugalmasságát és a kötőszövetekre is káros lehet. Az erek extra nyomás alá kerülnek.

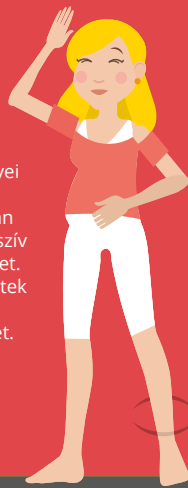

## #Állfelazegészségért

Egészségügyi szakértők a világ minden részén arra tanítanak hogy többet álljunk és kevesebbet ülünk. Állás munka közben fontos az egészségünk megőrzése érdekében, de ezt biztonságosan és kényelmesen tegyük!

Állj bizosan az egészségedért.

#Állfelazegészségért



# Álláskönnyítő szőnyegek



Az elcsúszás és a megbotlás a veszélyes munkahelyi sérüléseknek csaknem egyharmadát teszi ki. Ha ehhez hozzáadjuk a kemény felületen történő rendszeres, tartós állás okozta veszélyeket, akkor a megfelelő ipari szőnyegek felszerelése igazán nem nagy ár a munka biztonságáért. Az ipari szőnyegek, főleg a csúszásgátló szőnyegek csökkentik az elcsúszás és az elbotlás veszélyét a kockázatot jelentő felületeken.

Az állómunka láb-, talp- és hátfájást, valamint váll- és nyakmerevséget okozhat. A kemény talpazaton történő tartós állás komoly egészségügyi problémákhoz – például visszérbetegség és egyéb keringési rendellenességek kialakulásához vezethet. Tudományos kísérletek bizonyítják, hogy az ipari szőnyegek csökkentik a fáradtságérzetet az álló helyzetben végzett munka során, és növelik a dolgozók komfortérzetét.

Cégünk minden munkaterületre különböző tulajdonságú ipari szőnyeget kínál. Tágabb értelemben vett ipari szőnyegeink, például csúszásgátló, álláskönnyítő, olaj-, tűz- vagy vízálló szőnyegeink közül partnereink egyéni szükségleteinek megfelelően választhatnak. A csúszásgátló és álláskönnyítő szőnyegek egyre gyakrabban válnak a munkahelyek részévé és célunk, hogy a legszélesebb körben terjesszük azt az üzenetet, hogy az ülő és álló munkavégzés hosszútávon komoly veszélyeket rejt magában, azonban tudatos odafigyeléssel megelőzhetőek illetve enyhíthetőek a negatív élettani hatások.



Irodai környezet



Orthomat Office

Irodai szőnyegünk új dimenziókat nyit az irodai állómunka elősegítésében. A szőnyeg különlegesen kifejlesztett magas sűrűségű és tartósságú poliuretán habból készült, ami segíti a helyes egyensúly megtartását, miközben kényelmes állást biztosít a felhasználó számára.



Vendéglátóipar



Marble Exkluzív

Víz és olajálló fáradáscsökkentő szőnyegeink kiválóan alkalmazhatóak vendéglátó egységekben, ipari konyhákban és élelmiszer feldolgozóiparban. A szőnyegek magas minőséget képviselnek és egyedi méretek is elérhetőek belőlük.



Élelmiszeripar



Orthomat Ultimate

Higiénias szőnyegek speciális bevonattal készülnek, ezáltal ellenállnak az olajnak, a víznek és a vegyszereknek. Szőnyeg rendkívül tartósak és a álláskönnyítő tulajdonságuknak köszönhetően nagyon kényelmes állást biztosítanak.

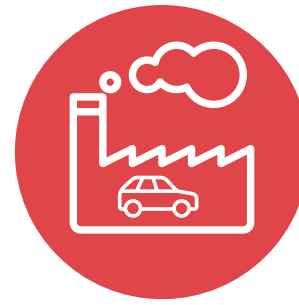

Autóipar



DecPlate Ipari Álláskönnyítő

Termékeink mellett, hogy álláskönnyítő tulajdonsággal bírnak R10-11-es csúszásmentességi osztályba sorolhatóak és ellenállnak a különféle vegyszereknek, olajoknak is, ezért autóiparban is kiválóan teljesítenek. A szőnyegek szigetelnek is, ami szintén növeli a dolgozók közérzetét.



Gyógyszeripar

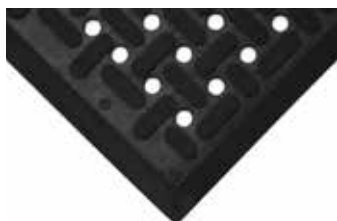

K-Mat konyhai szőnyeg

Cégünk minden munkaterületre különböző tulajdonságú ipari szőnyeget kínál. Tágabb értelemben vett ipari szőnyegek, például csúszásgátló, álláskönnyítő, olaj-, tűz- vagy vízálló szőnyegek közül vásárlóink egyéni szükségleteiknek és anyagi lehetőségeiknek megfelelően választhatnak.

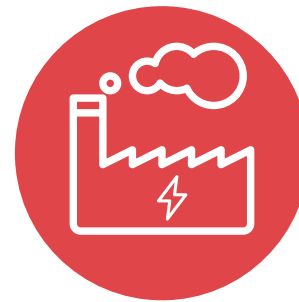

ESD



Senso Dial ESD Olajálló

A statikus elektromosság igen súlyos probléma, különösen azokon a munkahelyeken, ahol elektromos alkatrészek sérülésveszélye áll fent. Padlók, székek, munkafelületek és csomagolások – minden ilyen tárgy képes elektromos töltés létrehozására. E tárgyak elektronikus eszközökkel való érintkezéskor elektrosztatikus kisülést okozhatnak, melyek veszélyesek az emberekre és a munkakörnyezetre egyaránt. Széles választékban ajánlunk, ESD padlószőnyeget, munkapadokra helyezhető asztalvédőket, valamint számos más ipari alkalmazásban bevált kiegészítőket, melyek védenek az elektrosztatikus kisülésektől.





Sárga, fekete felületre alakítható

## Orthomat Office

Orthomat Office irodai szőnyegünk új dimenziókat nyit az irodai állómunka elősegítésében. A szőnyeg különlegesen kifejlesztett magas sűrűségű és tartósságú poliuretán habból készült, ami segíti a helyes egyensúly megtartását, miközben kényelmes állást biztosít a felhasználó számára. Lejtősített szélei megátolják a megbotlást.

A szőnyeg kialakításának és súlyának köszönhetően könnyen mozgatható, így bárhová magunkkal vihetjük.



Sárga, fekete felületre alakítható

## Orthomat Standard, Diamond

A szőnyeg egyrétegű habból álló álláskönnyítő szőnyeg, enyhén érdesített felülettel. Ideálisan enyhe vagy közepes igénybevételnek kitett területen, száraz környezetben. Kedvező tulajdonsága, hogy nagyon jó szigetelő tulajdonsággal bír a hideg betonfelületeken.



Sárga, fekete felületre alakítható

## DeckPlate

Deckplate ipari álláskönnyítő szőnyegünk magas kényelmet és tökéletesen csúszásmentes felületet biztosít. Rendkívül tartó PVC-ből készült, ezáltal a legtöbb vegyi anyagnak ellenáll. A termék elérhető sárga széllel is. A szőnyeg szélei lejtősítettek. Rendkívül tartós PVC-ből készült, gyémántmintás felülete szennýálló tulajdonságú. Öntöltő felső oldala sok iparban használatos vegyszerrel szemben ellenálló.



Sárga, fekete felületre alakítható

## K-Mat konyhai szőnyeg

K-Mat konyhai szőnyegeink 100% nitril gumiból készülnek, így kiemelkedően ellenáll a zsíroknak, olajoknak, vegyszereknek. Ipari mosógépben mosható, ideális ételkészítő feldolgozó helyeken. Magas csúszásmentes és álláskönnyítő felületet biztosít. Ételmiszer higiéniai területeken alkalmazható.

## Orthomat Ultimate

Ultimate fáradáscsökkentő szőnyegünk speciális bevonattal készül, ezáltal ellenáll az olajnak, a víznek és a vegyszereknek. A szőnyeg rendkívül tartós és a puha habjának köszönhetően nagyon kényelmes állást biztosít és a szőnyeg visszanyeri az alakját a terhelést követően. Kidomborodó, gyémántmintás felülete tökéletes tapadást biztosít.



Delux Ultra gumiszőnyeg

## WorkStation Lábrács

A WorkStation rácsos szerkezetű PVC szőnyegeink használata univerzális, hiszen bármely ipari környezetben megállja a helyét. A szőnyeg mellett, hogy csúszásmentes, álláskönnyítő tulajdonsággal bír, valamint ellenáll az olajnak és vegyszereknek. A szőnyeg tűzállósági fokozata a DIN 54332(B2) szabvány szerint tesztelt. Rácsos szerkezete miatt leginkább forgácsoló üzemekbe javasolt alkalmazása, hiszen a rácsoknak köszönhetően a különböző anyagú forgács szemcsék áthullanak a szőnyegen. A szőnyeg szappanos vízzel vagy magasnyomású mosóval könnyen takarítható. A szőnyegnek szigetelő tulajdonsága is van, ami a dolgozók közérzetére pozitív hatással van.



Delux Ultra gumiszőnyeg

### Technikai specifikáció

FAJTÁK:	Orthomat Office	Orthomat Standard, Diamond	DeckPlate	K-Mat konyhai szőnyeg	Orthomat Ultimate	WorkStation Lábrács
MÉRETEK:	0.5m x 0.8m	0.6m x 0.9m 0.9m x 1.5m 0.9m x 18.3m	0.6m x 0.9m 0.9m x 1.5m 0.9m x 18.3m	0.85m x 1.5m	0.6m x 0.9m 0.9m x 1.5m 0.9m x 18.3m	0.6m x 1.2m 1m x 1.5m
VASTAGSÁG:	16mm	9mm	14mm	6mm	12.5mm	12mm
ANYAG:	Tartós poliuretán hab	Zárt cellás PVC hab	Párnázott poliuretán hab, tartós PVC bevonat	100% Nitrilkaucsuk	Zárt cellás PVC hab Tűzálló PolyNit réteggel	PVC
SZÍN:	Fekete	fekete, szürke, fekete-sárga	fekete, fekete-sárga	fekete	fekete	fekete, sárga széllel
CSÚSZÁSGÁTLÁS:		R10	R10	R10	R11	R10
HŐÁLLÓSÁG:		0-60 °C	0-60 °C	-20- 70 °C	0- 55 °C	-20- 60 °C
ALKALMAZÁS:		Beltéren	Beltéren	Beltérben és kültéren	Beltérben	Beltérben és kültéren
VEGYSZERÁLLÓSÁG:		Limitáltan	Limitáltan	Kiváló	Kiváló	Kiváló





# Gyermekbiztonság

*Innovatív gyermekbiztonsági termékeink segítségével szeretnénk egy biztonságosabb környezetet teremteni a gyermekek számára és csökkenteni az óvodákban és iskolákban bekövetkező balesetek számát. Kutatási eredmények igazolják, hogy számos baleset adódik iskolákban, óvodákban, bölcsődékben és nem utolsósorban, otthonainkban az ajtók és éles falsarkok környezetében, valamint a csúszós felületek miatt. Ennek következménye lehet kisebb horzsolás, ujjbecsípődés, de akár komolyabb csonttörés is.*

# Ujjbecsípődés védelem

Az ajtók környezete mindig is kiemelt veszélyforrást jelent saját magunk, illetve gyermekeink számára, akik gyanútlanul helyezik be kezüket az ajtónyílásba, nem számolva a baleset bekövetkezésének lehetőségével.

A FINGER ALERT speciális ujjbecsípődés gátló termékeink egyedülálló megoldást biztosítanak az ehhez hasonló balesetek elkerülésére.



## Ujjbecsípődés gátlás

### Finger Alert 110°

- Ujjbecsípődés védelem 110°-ig nyíló ajtóig
- EN 16654 és NEN8654 minősítés
- 250.000 nyitás-zárásra tesztelt

### Finger Alert 180°

- Ujjbecsípődés védelem 180°-ig nyíló ajtóig
- EN 16654 és NEN8654 minősítés
- 250.000 nyitás-zárásra tesztelt

## Happy Fingers ujjbecsípődés gátló

- Megakadályozza az ajtóbecsapódást
- Öntapadós, gyors rögzítés, forgatható
- Vidám forma

## Finger Alert Door Slam Stopper, ütközésgátló

- megakadályozza az ajtó becsapódást
- Kültéri és beltéri használat
- könnyű rögzítés
- tartós és ellenálló

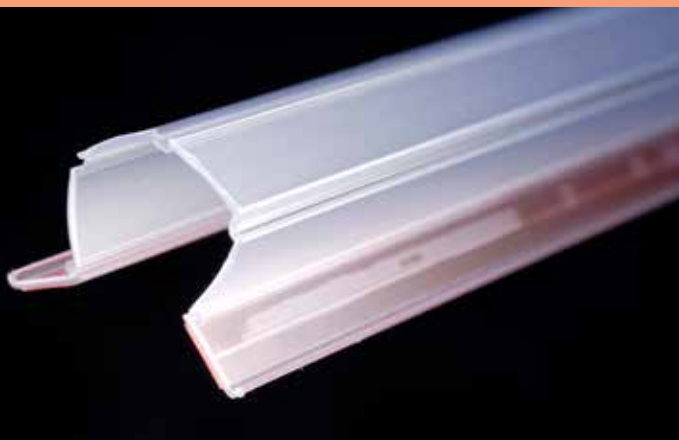

Finger Alert 110°



Finger Alert 180°



Finger Alert 180°



Finger Alert Door Slam Stopper



Finger Guard

# Innovatív Élvédelem

Sajnos számtalan baleset származik iskolákban, óvodákban, bölcsődékben és nem utolsó sorban, otthonainkban, melyek az ajtók és éles falsarkok környezetében alakulnak. Ezen területek potenciális veszélyforrást jelentenek.

Az ilyenfajta balesetek megelőzésére nyújt hatékony megoldást a Corner Guard termékcsaládunk. Élvédelmi profiljaink prémium kivitelűek, ütés- és hőállóak és rendkívül strapabíróak.



Corner Guard Standard



Corner Guard Standard



Corner Guard Deluxe



Corner Guard Pencil



Corner Guard Deluxe

## Corner Guard

- Diszkrét megjelenés
- Ideális kórházakba, öregek otthonába
- Öntapadó, gyors rögzítés
- Könnyű takaríthatóság
- +110 oC.ig hőálló

## Corner Guard Deluxe

- Ajánlott bölcsődébe, óvodákba, iskolákba, játszóterekre, uszodákba
- Kültéri és beltéri használat
- Harapás biztos, EN71 szabvány szerint

## Corner Guard Deluxe Pencil

- Ajánlott bölcsődébe, óvodákba, iskolákba, játszóterekre, uszodákba
- Kültéri és beltéri használat
- Harapás biztos, EN71 szabvány szerint



# Gyermekbarát akasztórendszer, törhetetlen üveg



## Safe Coat Hook biztonságos kabát akasztó

- Gyerekbiztos kabátakasztó
- Vidámságot kölcsönöz a gyermekeknek
- Iskolákba , óvodákba javasolt
- Színes puzzle darabokban kapható
- Könnyű felhelyezés



Safe Coat Hook Biztonságos kabátakasztó

## Child Safe Mirror biztonságos üveg

- Biztonságos alternatíva az üveggel szemben
- Pedagógiai eszköz és belső design elem
- Gyerekbiztos anyag lekerekített széllel
- Ütésálló és nagyon tükröződik
- Bármely helyiségben használható



Child Safe Mirror

## Ön tudta?

- A gyermekbalesetek 70%-a az ajtók környezetében fordul elő
- Ezen balesetek több, mint 5%-a műtéti beavatkozást igényel
- Az ujjbecsípődés számos esetben az ujj elvesztéséhez vezet





# Ipari ragasztószalagok

*Cégünk széles skálán forgalmaz kiváló minőségű ipari ragasztószalagokat. Termékeink között megtalálhatóak különféle kétoldalas szalagok, Duct tape-, Kamera tape szövet-szalagok, csomagoló szalagok, szigetelőszalagok, papír maszkoló szalagok, öntapadó butil és alubutil szalagok, alu- és alugőzölt szalagok, párazáró és páraáteresztő szalagok, öntapadó tömítő habok és speciális szalagok.*

# Ipari ragasztószalagok

Nagy raktárkészlettel rendelkezünk és rugalmas, gyors szállítással igyekszünk kielégíteni partnereink igényeit. Az oldalunkon lévő termékeken kívül számos egyéb műszaki feladatra, problémára is van megoldásunk. Forduljon hozzánk bizalommal és mi igyekszünk megtalálni a legoptimálisabb megoldást az adott feladatra. Az általunk forgalmazott termékek világszínvonalú gyártóktól származnak, melyhez korszerű műszaki szaktanácsadói háttér is párosul.



Szövetszalag

## Szövetszalagok

Szövetszalagjaink között megtalálhatóak a Duct/Power tape fényes felületű szövetbetétes szalagok, valamint a Kamera vagy más néven Gaffer tape szalagok. Ezen szalagok nagy előnye, hogy könnyen alakíthatóak, szívósak és nagy szakítószilárdságuk van.

## Csomagolószalagok

Csomagoláshoz szükséges ragasztószalagok széles választékban és kivitelben. Kiváló minőségben és versenyképes áron.

## Kétoldalas szalagok, akril habok

### 1. Kétoldalas ragasztószalagok

A mindkét oldalon öntapadó flíz, polipropilén, pvc, poliészter, szövetháló hordozójú ragasztószalagok csoportja.

### 2. Kétoldalas habszalagok

Mindkét oldalán ragasztóréteggel ellátott polietilén (PE) és PVC hordozós habszalagok tartoznak.

### 3. Akrilhabok (AFT, VHB)

Ezeknél a ragasztószalagoknál a ragasztóanyagoknak nincs "hordozója" pl: polietilén vagy habosított pvc. A hordozó maga a teljes keresztmetszetben tapadó habosított ragasztóanyag, amit akrilhabnak nevezünk.

## Alu- és Alugőzölt szalagok

Egyoldalon öntapadó alufóliák védőpapírral.

## Maszkoló szalagok

Festéshez és egyéb tevékenységekhez alkalmazható maszkoló szalag. Könnyedén eltávolítható bármely felületről és nem hagy maga után nyomot, valamint megakadályozza, hogy a nem kívánt felületek festékesek legyenek



Szigetelőszalag



Csik - ipari



Alu szalag

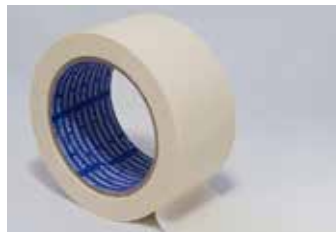

Maszkolószalag

## Szigetelő szalagok

Lágy PVC fólia többféle színben. Kiváló műszaki tulajdonságokkal rendelkező prémium minőségű szigetelőszalag. Önkioltó.

Fő felhasználási területe az elektromos szigetelés. Alkalmazható színjelölésre, kábelkötegek készítésére, rögzítésre.



# Egyedi gyártású szalagok

Amennyiben szeretne saját emblémával, felirattal, logóval ellátott magas minőségű csomagolószalagok vagy elkerítő kordonszalagot, akkor mi ebben is tudunk segíteni Önnek. Termékeinket gyors gyártási idővel és nagyon versenyképes árakon készítjük.



ABProtec.com egyedi gyártású szalag

## Amit garatálunk:

- Gyors ajánlatadás és ingyenes látványterv készítése
- Magas minőségű szalagok (mintakérés lehetséges)
- Kiemelkedően gyors gyártás és ingyenes szállítás (5-9 munkanap)
- Árunk az országban kiemelkedően kedvezőek
- Mennyiségi kedvezmények



Egyedi gyártású szalag



Hanima Pure egyedi gyártású szalag

## Technai Specifikáció

KIVITEL:	Csomagoló szalag	Kordonszalag
MÉRETEK:	50mm	
	75mm	75mm
	100mm	100mm
	150mm	150mm
HOSSZUSÁG:	66fm, 990fm	250fm
SZÍN:	fehér, átlátszó, barna	fehér, sárga
MINIMÁLIS RENDELÉS:	36db	8db





## Kapcsolat:

Cégnév: Fal 2001 Kft.

Székhely: 2053 Herceghalom, Árvalányhaj utca 16.  
Mintabolt és Szaküzlet: 1083. Budapest Baross u. 114-116.

Nyitvatartás: Hétfő - Péntek: 9-17h

Tel.: 06-20-464-2672 - Értékesítés  
06-70-424-8985 - Mintabolt és Szaküzlet elérhetősége

Fax: 06-23-820-131

Email: [info@csuszaszatloszalag.hu](mailto:info@csuszaszatloszalag.hu)

Adószám: 12703535-2-13

Bankszámlaszám: 11742348-20019196